

JVC



CAMESCOPE NUMÉRIQUE

GR-DVL9500

FRANÇAIS

Consultez la page d'accueil de notre site World Wide Web et répondez à notre enquête consommateur (uniquement en anglais):

<http://www.jvc-victor.co.jp/index-e.html>

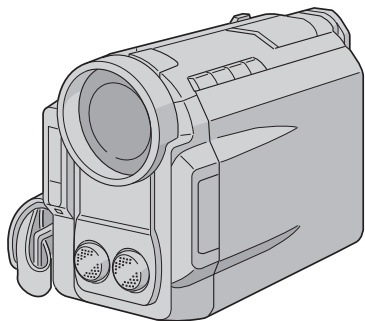

Mini **DV** NTSC

MODE D'EMPLOI

LYT0291-002B

FR

Cher client,

Nous vous remercions pour l'achat de ce caméscope numérique. Avant utilisation, veuillez lire les informations pour votre sécurité et les précautions de sécurité indiquées dans les pages suivantes pour assurer une utilisation sûre de cet appareil.

Utilisation de ce manuel d'instructions

- Toutes les sections principales et les sous-sections sont indiquées dans le sommaire (☞ p. 7).
- Des remarques apparaissent après la plupart des sous-sections. Bien les lire également.
- Les caractéristiques/opérations de base/avancées sont séparées pour une référence plus aisée.

Nous vous recommandons de . . .

- vous référer aux index (☞ p. 74 à 78) et de vous familiariser avec la disposition des touches, etc. avant utilisation.
- lire complètement les instructions et les précautions de sécurité qui suivent. Elles contiennent des informations extrêmement importantes concernant l'utilisation sûre de votre nouveau caméscope.

Nous vous recommandons de bien lire les précautions à observer aux pages 79 à 81 avant utilisation.

PRÉCAUTIONS DE SÉCURITÉ



ATTENTION
RISQUE D'ÉLECTROCUTION
NE PAS OUVRIR



ATTENTION: POUR ÉVITER TOUT RISQUE D'ÉLECTROCUTION, NE PAS OUVRIR LE BÔÎTIER. AUCUNE PIÈCE INTÉRIEURE N'EST À RÉGLER PAR L'UTILISATEUR. SE RÉFÉRER À UN AGENT QUALIFIÉ EN CAS DE PROBLÈME.



Le symbole de l'éclair à l'intérieur d'un triangle équilatéral est destiné à alerter l'utilisateur sur la présence d'une "tension dangereuse" non isolée dans le boîtier du produit. Cette tension est suffisante pour provoquer l'électrocution de personnes.



Le point d'exclamation à l'intérieur d'un triangle équilatéral est destiné à alerter l'utilisateur sur la présence d'opérations d'entretien importantes au sujet desquelles des renseignements se trouvent dans le manuel d'instructions.

L'adaptateur secteur/chargeur de batterie AA-V68U ne doit être utilisé que sur tension: CA 120 V~, 60 Hz aux Etats-Unis et au Canada, CA 110 – 240 V~, 50/60 Hz dans les autres pays.

ATTENTION (s'applique à l'AA-V68U)
POUR ÉVITER LES CHÔCS ÉLECTRIQUES, INTRODUIRE LA LAME LA PLUS LARGE DE LA FICHE DANS LA BORNE CORRESPONDANTE DE LA PRISE ET POUSSER JUSQU'AU FOND.

AVERTISSEMENT:

POUR ÉVITER LES RISQUES D'INCENDIE OU D'ÉLECTROCUTION, NE PAS EXPOSER L'APPAREIL À LA PLUIE NI À L'HUMIDITÉ.

Avertissement sur la pile au lithium (pour la télécommande)

La pile utilisée dans cet appareil peut présenter des risques d'incendie ou de brûlure chimique si elle est mal traitée. Ne pas recharger, démonter, chauffer à plus de 100 °C ni mettre au feu. Changer la pile avec une CR2025 Maxell, Panasonic (Matsushita Electric), Sanyo ou Sony; l'utilisation d'une autre pile peut présenter un risque d'incendie ou d'explosion.

- Jeter immédiatement les piles usées.
- Placer hors de la portée des enfants.
- Ne pas démonter ni jeter au feu.

REMARQUES:

- La plaque d'identification (numéro de série) et l'étiquette d'avertissement de sécurité se trouvent sous l'appareil et/ou au dos.
- La plaque d'identification (numéro de série) de l'adaptateur secteur/chargeur est située sous l'appareil.

Cet appareil numérique de la classe B est conforme à la norme NMB-003 du Canada.

Ce caméscope est conçu pour être utilisé avec les signaux de télévision couleur de type NTSC. Il ne peut pas être utilisé pour la lecture sur un téléviseur de standard différent. Cependant, l'enregistrement en direct et la lecture sur l'écran LCD/dans le viseur sont possibles n'importe où. Utiliser les batteries BN-V607U/V615U et, pour les recharger, l'adaptateur secteur/chargeur de batterie multi-tensions fourni. (Un adaptateur de conversion adéquat sur les prises secteur de formes différentes selon les pays.)

CONSIGNES DE SÉCURITÉ IMPORTANTES

L'énergie électrique peut effectuer de nombreuses fonctions utiles. Mais un usage incorrect peut causer une éventuelle électrocution ou des risques d'incendie. Cet appareil a été conçu et fabriqué pour garantir votre propre sécurité. Pour ne pas anéantir les sécurités incorporées, observez les règles de base suivantes pour son installation, utilisation et entretien.

ATTENTION:

Suivre et respecter tous les avertissements et instructions marqués sur votre produit et dans son mode d'emploi. Pour votre sécurité, lire avant son utilisation toutes les consignes de sécurité et le mode d'emploi et conserver cette brochure et le mode d'emploi avec votre produit pour une référence ultérieure.

INSTALLATION

1. Mise à la terre et polarisation

(A) Votre produit peut être équipé d'une fiche secteur polarisée (une fiche ayant une lame plus grande que l'autre). Cette fiche ne rentrera dans la prise secteur seulement que d'une seule façon. C'est un élément de sécurité.

Si vous ne pouvez pas introduire complètement la fiche dans la prise, essayez de retourner la fiche. Si la fiche ne rentre toujours pas, contacter votre électricien pour remplacer votre prise obsolète. Ne pas anéantir l'objectif de sécurité de la fiche polarisée.

(B) Votre produit peut être équipé d'une fiche de mise à la terre à 3 fils, une fiche ayant une troisième broche (de mise à la terre). Cette fiche rentre seulement dans une prise secteur avec terre. C'est un élément de sécurité.

Si vous ne pouvez pas introduire la fiche dans la prise, contacter votre électricien pour remplacer votre prise obsolète. Ne pas anéantir l'objectif de sécurité de la fiche avec mise à la terre.

2. Sources d'alimentation

Faire fonctionner votre appareil seulement à partir du type de source d'alimentation indiqué sur la plaquette indicatrice. Si vous n'êtes pas sûr du type d'alimentation de votre intérieur, consulter votre revendeur d'appareils ou la compagnie locale d'électricité. Si votre appareil est prévu pour fonctionner sur piles, batteries ou sur d'autres sources, se reporter au manuel d'instructions.

3. Surcharge

Ne pas surcharger des prises de courant murales, des cordons prolongateurs ni des prises de courant commodes. Tout ceci peut conduire à une électrocution ou à un risque d'incendie.

4. Protection du cordon d'alimentation

Les cordons d'alimentation doivent être placés pour ne pas marcher dessus ni les serrer par des objets placés sur ou contre eux. Faire attention aux cordons à fiches, aux prises de courant commodes, et à l'endroit où ils sortent de l'appareil.

5. Ventilation

Des fentes et des ouvertures dans le coffret sont prévues pour la ventilation. Pour garantir un fonctionnement fiable de l'appareil et le protéger contre une surchauffe, ces ouvertures ne doivent pas être bouchées ni recouvertes.

- Ne pas boucher les ouvertures en plaçant l'appareil sur un lit, un canapé, une couverture ou sur d'autres surfaces similaires.
- Ne pas placer l'appareil dans une installation incorporée comme dans une bibliothèque ou une baie à moins qu'une ventilation correcte soit prévue ou que ce soit conforme aux instructions du fabricant.

6. Montage sur un mur ou au plafond

Le produit doit être monté sur un mur ou au plafond seulement comme le recommande le fabricant.

INSTALLATION D'ANTENNE

1. Mise à la terre de l'antenne extérieure

Si une antenne extérieure ou un système câblé est raccordé au produit, s'assurer que l'antenne ou le système câblé est mis à la terre pour offrir une protection contre des surtensions et l'accumulation de charges statiques. L'article 810 du Code Electrique National (NEC). ANSI/NFPA 70, fournit des informations sur la mise à la terre correcte du mât et la structure support, la liaison d'un fil d'entrée d'antenne à un appareil de décharge d'antenne, la taille des conducteurs de terre, la position de l'appareil de décharge d'antenne, le raccordement aux piquets de terre et les conditions requises pour le piquet de terre.

2. Foudre

Pour plus de protection pour ce produit pendant un orage, ou quand il reste inutilisé pour une longue période, le débrancher de la prise secteur et débrancher l'antenne ou le système câblé. Ceci préviendra des dommages au produit causés par la foudre ou des surtensions sur le secteur.

3. Lignes électriques

Un système d'antenne extérieure ne doit pas être situé à proximité des lignes électriques aériennes ou d'autres circuits électriques ou d'éclairage électrique, ou d'où il pourrait tomber sur de tels circuits ou lignes. En installant un système d'antenne extérieure, une attention extrême doit être prise pour ne pas toucher de telles lignes électriques, un contact avec elles peut être fatal.

EXEMPLE DE MISE À LA TERRE D'ANTENNE SELON LES INSTRUCTIONS DU CODE ÉLECTRIQUE NATIONAL, ANSI/NFPA 70

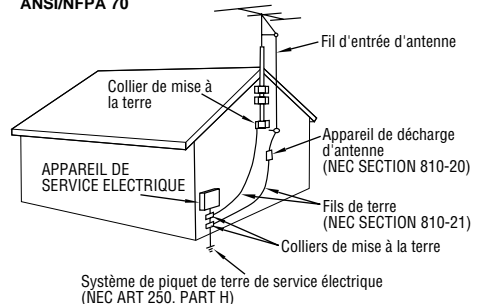

NEC – CODE ÉLECTRIQUE NATIONAL

UTILISATION

1. Accessoires

Pour éviter des blessures:

- Ne pas placer ce produit sur un chariot, un support, un trépied ou une table instables. Il pourrait tomber, causant des blessures sérieuses à un enfant ou à un adulte, en endommageant sérieusement l'appareil.
- Utiliser seulement avec un chariot, un support, un trépied ou une table recommandés par le fabricant ou vendus avec le produit.
- Utiliser un accessoire de montage recommandé par le fabricant et suivre les instructions du fabricant pour tout montage de l'appareil.
- Ne pas faire rouler un chariot avec de petites roulettes dans des seuils ou sur des carpettes entassées.

2. Combinaison produit et chariot

La combinaison d'un appareil et d'un chariot doit être déplacée avec précaution. Des arrêts brutaux, une force excessive, et des surfaces irrégulières peuvent faire basculer l'appareil et le chariot.

AVERTISSEMENT SUR LES
CHARIOTS PORTABLES
(Symbole fourni par RETAC)



3. Eau et humidité

Ne pas utiliser ce produit près de l'eau—par exemple, près d'une baignoire, d'un lavabo, d'un évier de cuisine ou d'une installation de lavage, dans un endroit humide, ou près d'une piscine ou d'endroits semblables.

4. Entrée d'objet et de liquide

Ne jamais pousser des objets de toute sorte dans ce produit par les ouvertures, ils pourraient toucher des points sous tension dangereux ou court-circuiter des pièces qui pourrait causer une électrocution ou un incendie. Ne jamais verser de liquide quelconque sur le produit.

5. Fixations

Ne pas utiliser des fixations non recommandées par le fabricant de ce produit, elles pourraient présenter des risques.

6. Nettoyage

Débrancher ce produit de la prise secteur avant le nettoyage. Ne pas utiliser de nettoyeurs liquides ou aérosols. Utiliser un tissu humide pour le nettoyage.

7. Chaleur

Le produit doit être éloigné des sources de chaleur comme des radiateurs, bouches de chaleurs, appareils de chauffage, et d'autres produits (comprenant les amplificateurs) qui produisent de la chaleur.

DÉPANNAGE

1. Dépannage

Si votre produit ne fonctionne pas correctement ou montre un net changement dans ses performances et que vous ne pouvez pas revenir à un fonctionnement normal en suivant la procédure détaillée du mode d'emploi, n'essayez pas de réparer par vous-mêmes, ouvrir ou démonter les capots peut vous exposer à des tensions dangereuses ou à d'autres dangers. Confier toutes les réparations à du personnel de service qualifié.

2. Dommages nécessitant une réparation

Débrancher le produit de la prise secteur et confier toutes les réparations à du personnel de service qualifié dans les conditions suivantes:

- Quand le cordon secteur ou la fiche est endommagé.
- Si un liquide a coulé, ou si des objets sont tombés dans le produit.
- Si le produit a été exposé à la pluie ou l'eau.
- Si le produit ne fonctionne pas normalement en suivant le mode d'emploi. Régler seulement que les commandes qui sont indiquées dans le mode d'emploi, un mauvais réglage des autres commandes peut causer des dommages et demandera souvent un long travail par un technicien qualifié pour remettre le produit dans son fonctionnement normal.
- Si le produit est tombé ou si le coffret a été endommagé.
- Si le produit montre un net changement dans ses performances — ceci indique le besoin d'un dépannage.

3. Pièces de remplacement

Si des pièces de remplacement sont nécessaires, être sûr que le technicien de service a utilisé des pièces de remplacement spécifiées par le fabricant ou ont les mêmes caractéristiques que les pièces d'origine. Des remplacements non autorisés peuvent causer un incendie, une électrocution ou d'autres accidents.

4. Contrôle de sécurité

Après tout dépannage ou réparation de ce produit, demander au technicien de service d'effectuer les tests de sécurité pour s'assurer que le produit est dans un état de fonctionnement sûr.

PRÉCAUTIONS DE SÉCURITÉ

Ne dirigez pas l'objectif vers le soleil. Vous pourriez vous abîmer la vue et l'appareil pourrait être endommagé. Il y a aussi risque d'incendie ou d'électrocution.

ATTENTION! Les remarques suivantes sont destinées à protéger l'utilisateur et l'appareil contre des dommages éventuels.

En portant l'appareil, veillez à toujours attacher et utiliser correctement la bandoulière fournie. Ne pas saisir ni porter l'appareil par le viseur et/ou par l'écran LCD, car il pourrait tomber ou être endommagé.

Veillez à ne pas vous laisser prendre les doigts dans le volet de logement de cassette, et ne laissez pas les enfants utiliser l'appareil, car ils peuvent facilement se blesser de cette façon.

Ne pas utiliser de pied photographique sur des surfaces irrégulières et inclinées. Il pourrait tomber et l'appareil pourrait être sérieusement endommagé.

ATTENTION! Raccorder des câbles (audio/vidéo, S-Vidéo, montage, CC) au camescope et le laisser sur le dessus du téléviseur n'est pas recommandé, car tirer sur les câbles pourrait faire tomber le camescope, causant des dommages.

Mini DV NTSC

■ Ce camescope est conçu exclusivement pour les cassettes vidéo numériques **Mini DV**. Seules les cassettes marquées **Mini DV** peuvent être utilisées avec cet appareil.

Avant de filmer une scène importante . . .

.... veillez à utiliser des cassettes portant la mention **Mini DV**.

.... souvenez-vous que ce camescope n'est pas compatible avec les autres formats vidéo numériques.

.... souvenez-vous que ce camescope est destiné à l'usage privé seulement. Toute utilisation commerciale sans autorisation est interdite. (Même si vous enregistrez un spectacle ou une exposition pour votre plaisir personnel, il est vivement recommandé de demander l'autorisation de filmer.)

ACCESSOIRES FOURNIS

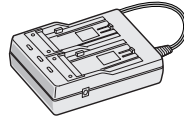

- Adaptateur secteur/chargeur de batterie AA-V68U

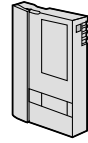

- Cassette MiniDV 30 min (DVM-30) M-DV30ME



- Télécommande RM-V711U

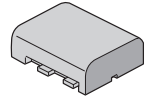

- Batterie BN-V607U



- CD-ROM
Le CD-ROM contient les trois logiciels suivants:
JLIP Video Capture
JLIP Video Producer
Presto!
Mr. Photo/Photo-Album/ImageFolio



- Pile au lithium CR2025 (pour la télécommande)

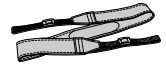

- Bandoulière



- Chiffon de nettoyage



- Câble de raccordement JLIP-PC

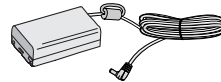

- Cordon CC

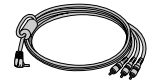

- Câble audio/vidéo



- Câble S-Vidéo



- Câble audio (pour le branchement d'un microphone externe en option)



- Câble de montage

Le caméscope numérique convertit les signaux audio et vidéo entrant sous forme numérique pour l'enregistrement.

Un signal vidéo est composé d'un signal de luminance (Y) et de signaux de couleur (R-Y et B-Y). Ces signaux sont identifiés et enregistrés numériquement (Enregistrement à composantes numériques). Le convertisseur A/N (analogique à numérique) échantillonne le signal Y à 13,5 MHz et le signal R-Y et B-Y à 3,375 MHz, puis les change en un signal quantique de 8 bits.

Le son échantillonné à 48 kHz est converti en un signal quantique de 16 bits et le son échantillonné à 32 kHz est converti en un signal de 12 bits.

REMARQUE:

Les données enregistrées sur une bande sont numériques, mais le signal fourni par ce caméscope est analogique.

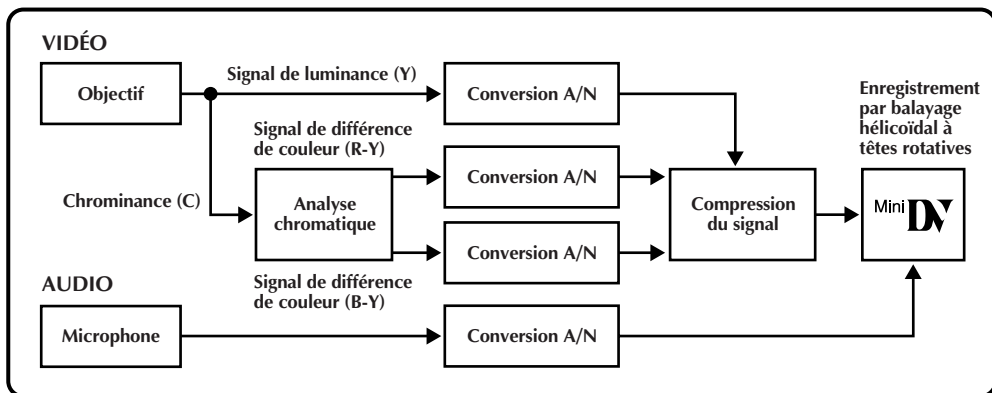

Ce caméscope sépare les données en blocs, écrivant un bloc de chaque type de données sur chaque piste de la bande.

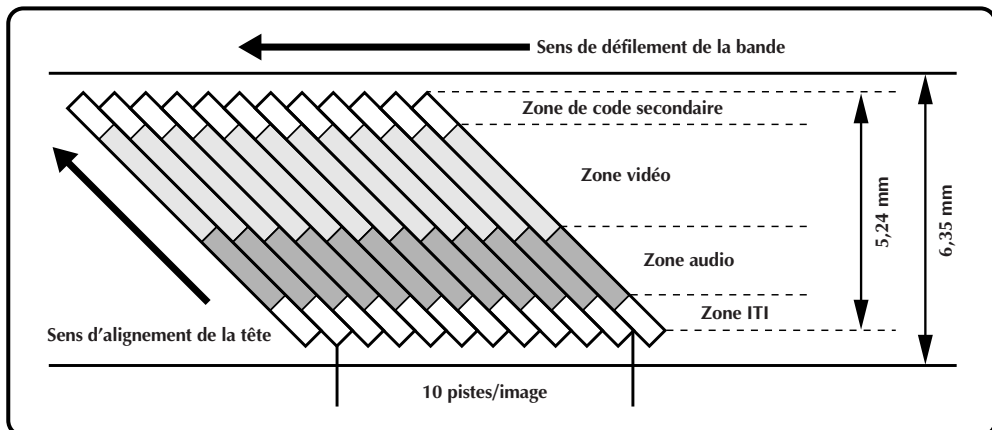

1 Zone de code secondaire

Le code temporel et les données de la date et de l'heure sont inscrits ici, indépendamment des données vidéo, ce qui vous permet d'afficher la date et l'heure pendant la lecture, même si elles n'étaient pas affichées pendant l'enregistrement.

2 Zone vidéo

C'est la zone d'enregistrement du signal vidéo.

3 Zone audio

C'est la zone d'enregistrement du signal audio.

4 Zone ITI (Informations d'insertion et alignement)

Les signaux d'alignement pour l'insertion et le montage post-enregistrement sont enregistrés dans cette zone.

ACCESSOIRES FOURNIS	5
À PROPOS DU FORMAT DV	6
PRÉPARATIFS	8 à 15
Alimentation	8
Réglages de la date et de l'heure	10
Insertion/éjection d'une cassette	11
Réglage du mode d'enregistrement	12
Ajustement de la courroie	13
Ajustement de la netteté du viseur	13
Fixation de la bandoulière	14
Montage sur un trépied	14
Mode de fonctionnement	15
ENREGISTREMENT	16 à 44
Enregistrement de base	16
Fonctions élaborées	22
LECTURE	45 à 53
Lecture de base	45
Fonctions élaborées	48
Raccordements de base	50
Raccordements élaborés	52
COPIE DE BANDE	54 à 55
Copie de bande	54
Copie numérique	55
UTILISATION DE LA TÉLÉCOMMANDE	56 à 67
Montage par mémorisation de séquences	60
Pour un montage encore plus précis	64
Doublage audio	66
Insertion vidéo	67
GUIDE DE DÉPANNAGE	68 à 72
ENTRETIEN CLIENT	73
INDEX	74 à 78
Commandes, connecteurs et indicateurs	74
Indications	76
Lexique	78
PRÉCAUTIONS À OBSERVER	79 à 81
CARACTÉRISTIQUES TECHNIQUES	82

Alimentation

Les 2 possibilités d'alimentation de ce camescope vous laissent le choix de la source d'alimentation la plus appropriée à vos besoins.

REMARQUES:

- Aucune fonction n'est disponible sans alimentation.
- N'utiliser qu'une source d'alimentation spécifiée.
- Ne pas utiliser les sources d'alimentation fournies avec d'autres appareils.

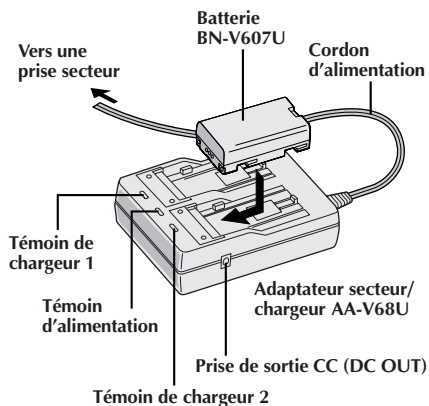

RECHARGE DE LA BATTERIE

- 1 RACCORDEZ LE CHARGEUR AU SECTEUR**
S'assurer de débrancher le cordon CC du camescope de l'adaptateur secteur/chargeur. Branchez le cordon d'alimentation de l'adaptateur secteur/chargeur sur une prise de courant. Le témoin d'alimentation s'allume.
- 2 METTEZ EN PLACE UNE OU DEUX BATTERIES**
Mettre en place tout en s'assurant que les marques ⊕ ⊖ sont tournées vers le bas et alignées avec les marques correspondantes sur l'adaptateur secteur/chargeur.
 - Le témoin du chargeur (1 ou 2) se met à clignoter pour indiquer que la recharge commence.
- 3 VÉRIFICATION DE L'ÉTAT DE LA RECHARGE**
Quand le témoin du chargeur cesse de clignoter mais reste allumé, la recharge est terminée.
 - Si deux batteries sont en place, elles seront chargées dans l'ordre qu'elles ont été installées.
- 4 ENLEVEZ LA OU LES BATTERIES**
Faites coulisser la ou les batteries dans le sens opposé de la flèche et enlevez-les. N'oubliez pas de débrancher le cordon d'alimentation de l'adaptateur secteur/chargeur de la prise de courant.

Durée de recharge

Batterie	UNE	DEUX
BN-V607U	Environ 1 heure 30 mn	Environ 3 heures
BN-V615U	Environ 3 heures	Environ 6 heures

REMARQUES:

- Effectuer la recharge où la température ambiante est entre 10°C et 30°C. La gamme de température idéale est de 20 à 25°C pour la recharge. Si l'endroit est trop froid, la recharge peut être incomplète.
- Les durées de recharge notées ci-dessus sont pour une batterie complètement déchargée.
- Les durées de recharge varient en fonction de la température ambiante et de l'état de la batterie.
- Pour éviter des interférences avec la réception, ne pas utiliser l'adaptateur secteur/chargeur près d'une radio.
- Si vous raccordez le cordon CC du camescope à l'adaptateur pendant la recharge d'une batterie, l'alimentation est fournie au camescope et la recharge s'arrête.
- Comme l'adaptateur secteur/chargeur génère de l'électricité, il devient chaud pendant l'utilisation. Ne l'utiliser que dans des endroits bien ventilés.
- En chargeant la batterie pour la première fois ou après une longue période de stockage, le témoin de chargeur peut ne pas s'allumer. Dans ce cas, retirer la batterie de l'adaptateur secteur/chargeur, puis essayer de nouveau de la recharger.
- Si la durée d'utilisation de la batterie devient très courte même après avoir été complètement rechargée, la batterie est usée et a besoin d'être remplacée. Veuillez en acheter une nouvelle.

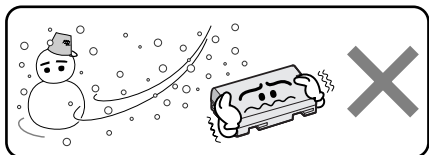

Les batteries lithium-ion sont vulnérables au froid.



À propos des batteries

DANGER! Ne pas démonter les batteries ni les exposer au feu ou à une chaleur excessive, ce qui pourrait causer un incendie ou une explosion.

AVERTISSEMENT! Ne pas laisser la batterie ou ses bornes entrer en contact avec des objets métalliques, ce qui pourrait produire un court-circuit et éventuellement déclencher un incendie.

Les avantages des batteries lithium-ion

Les batteries au lithium sont petites mais ont une grande capacité. Cependant, quand une batterie est exposée à des températures basses (en dessous de 10°C), sa durée d'utilisation devient plus courte et elle peut cesser de fonctionner. Dans ce cas, mettez la batterie dans votre poche ou dans un autre endroit chaud quelques instants, puis installez la de nouveau sur le camescope. Tant que la batterie n'est pas froide, ses performances devraient être intactes. (Si vous utilisez un sachet chauffant, assurez-vous que la batterie n'est pas en contact direct avec lui.)

UTILISATION DE LA BATTERIE

1 RELEVER LE VISEUR

2 MONTER LA BATTERIE

Avec la flèche sur la batterie pointée vers le bas, pousser légèrement la batterie contre la monture de batterie ①, puis faire coulisser la batterie vers le bas pour la mettre en place ②.

- Si la batterie est montée avec les repères ⊕ ⊖ tournés dans le mauvais sens, un mauvais fonctionnement risque de se produire.

Pour retirer la batterie . . .

... relever le viseur et faire coulisser légèrement la batterie vers le haut tout en appuyant sur la touche de libération de la batterie.

REMARQUES:

- La prise de vues continue est possible quand la température est de 20°C environ.
 - Toutefois, la possibilité de prise de vues continue est réduite de façon significative sous les conditions suivantes:
 - La température est inférieure à 10°C.
 - Le zoom ou le mode d'attente d'enregistrement est engagé de façon répétée.
 - L'écran LCD est utilisé de façon répétée.
- Avant un usage prolongé, il est recommandé de préparer suffisamment de batteries pour couvrir 3 fois la durée de prise de vues prévue.

Durée d'enregistrement approximative

Batterie	Écran LCD en marche/viseur à l'arrêt	Écran LCD à l'arrêt/viseur en marche	Écran LCD en marche/viseur en marche
BN-V607U	50 mn	65 mn	45 mn
BN-V615U	100 mn	130 mn	90 mn
BN-V856U	6 heures	7 heures 30 mn	5 heures 30 mn

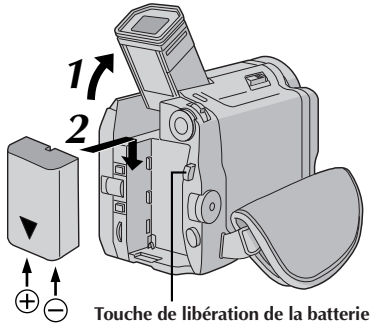

2

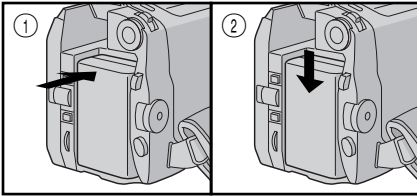
**ATTENTION:**

Avant de détacher la source d'alimentation, s'assurer que l'alimentation du camescope est coupée. Ne pas respecter cela peut conduire à un mauvais fonctionnement du camescope.

INFORMATION:

Le lot VU-V856KIT comprend la batterie BN-V856U et l'adaptateur secteur/chargeur AA-V80U. Lire également les manuels qui accompagnent le lot VU-V856KIT.

Il est impossible de recharger la batterie BN-V856U en utilisant l'adaptateur secteur/chargeur de batterie fourni. Utiliser l'adaptateur secteur/chargeur de batterie AA-V80U en option.

UTILISATION DE L'ALIMENTATION SECTEUR

Utiliser l'adaptateur secteur/chargeur (raccorder comme montré dans l'illustration).

Vers une prise secteur

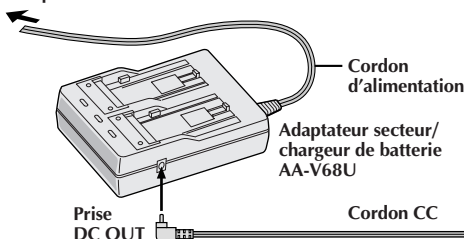
**REMARQUES:**

- L'adaptateur secteur/chargeur de batterie fourni dispose d'une sélection automatique de la tension dans la gamme 110 à 240 V CA.
- Pour d'autres remarques, voir p. 8.

Vers monture de batterie

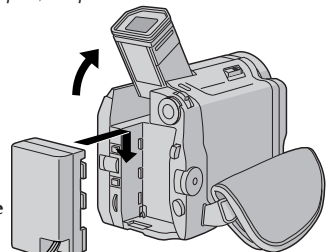

Réglages de la date et de l'heure

La date et l'heure seront toujours enregistrées automatiquement sur la bande. Vous pouvez choisir de les afficher ou non pendant la lecture (☞ p. 49).

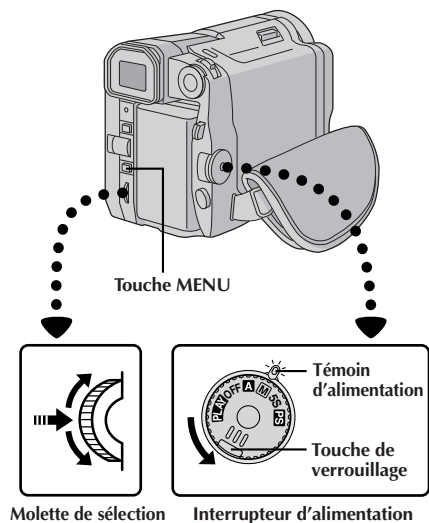

Molette de sélection Interrupteur d'alimentation

Affichage

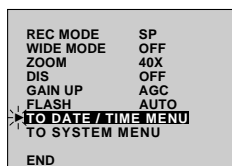

Menu d'enregistrement

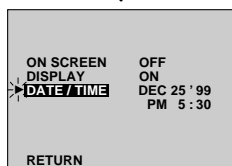

Menu de date/heure

REMARQUE:

Même si vous sélectionnez "DATE/TIME", si le paramètre n'est pas illuminé l'horloge interne du camescope continue à fonctionner. Une fois que vous déplacez la barre lumineuse sur le premier paramètre de date/heure (le mois), l'horloge s'arrête. Lorsque vous avez fini le réglage des minutes et appuyez sur la molette de sélection, la date et l'heure commencent à fonctionner à partir de la date et de l'heure que vous venez de régler.

1 SÉLECTIONNER LE MODE DE FONCTIONNEMENT

Régler l'interrupteur d'alimentation sur "M", "5S" ou "PS" tout en appuyant sur la touche de verrouillage située sur l'interrupteur, et ouvrir complètement l'écran LCD ou tirer complètement sur le viseur.

- Le témoin d'alimentation s'allume et le camescope est mis en marche.

2 AVOIR ACCÈS AU MENU D'ENREGISTREMENT

Appuyer sur MENU. Le menu d'enregistrement apparaît.

3 AVOIR ACCÈS AU MENU DE DATE/ HEURE

Déplacer la barre lumineuse sur "TO DATE/TIME MENU" en tournant la molette de sélection. Appuyer sur la molette de sélection et le menu de réglage de la date et de l'heure apparaît.

4 RÉGLER LA DATE ET L'HEURE

Déplacer la barre lumineuse sur "DATE/TIME" en tournant la molette de sélection. Appuyer sur la molette de sélection et le mois est illuminé et se met à clignoter.

En tournant la molette de sélection, entrer le mois.

Appuyer sur la molette de sélection. Répéter la procédure pour régler le jour, l'année, les heures et les minutes.

- Appuyer deux fois sur la molette de sélection lorsque la barre lumineuse est réglée sur "RETURN" pour sortir.

À propos de la batterie au lithium incorporée pour l'horloge

Pour mémoriser la date et l'heure, une batterie au lithium pour l'horloge est intégrée dans le camescope. Alors que le camescope est raccordé au secteur en utilisant l'adaptateur secteur/chargeur, ou que la batterie montée sur le camescope continue à fournir l'alimentation au camescope, la batterie au lithium de l'horloge est toujours chargée. Toutefois, si le camescope n'est pas utilisé pendant 3 mois environ, la batterie au lithium de l'horloge deviendra déchargée et la date et l'heure mises en mémoire seront perdues. Quand ceci se produit, raccorder d'abord le camescope au secteur en utilisant l'adaptateur secteur/chargeur pendant plus de 24 heures pour recharger la batterie au lithium de l'horloge. Puis effectuer le réglage de la date et de l'heure avant d'utiliser le camescope. Il est également possible d'utiliser le camescope sans régler la date et l'heure.

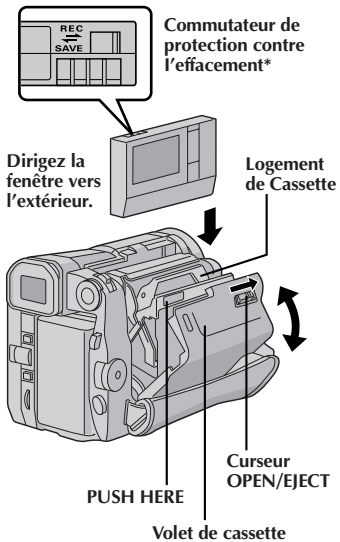

Insertion/éjection d'une cassette

Le camescope a besoin d'être alimenté pour charger ou éjecter une cassette.

1 OUVREZ LE VOLET DE CASSETTE

Faire coulisser OPEN/EJECT dans le sens de la flèche puis basculer le volet ouvert jusqu'à son blocage. Le logement s'ouvre automatiquement.

- Ne touchez pas aux pièces internes.

2 INSÉREZ/ENLEVEZ LA CASSETTE

Insérez ou enlevez la cassette et appuyez sur "PUSH HERE" pour fermer le logement.

- Quand vous fermez le logement, il s'abaisse automatiquement. Attendez qu'il soit complètement abaissé avant de fermer le volet.
- Quand la tension de la batterie est faible, il peut être impossible de fermer le volet. Ne forcez pas, mais remplacez la batterie par une batterie complètement chargée avant de continuer.

3 REFERMEZ LE VOLET DE CASSETTE

* Pour protéger des enregistrements importants . . .

.... poussez le commutateur de protection contre l'effacement au dos de la cassette dans le sens de "SAVE". Vous ne risquez pas de réenregistrer la cassette. Si vous voulez plus tard réenregistrer cette cassette, ramenez le commutateur vers "REC" avant d'insérer la cassette.

Durée approximative d'enregistrement

Cassette	Mode d'enregistrement	
	SP	LP
DVM-30	30 mn	45 mn
DVM-60	60 mn	90 mn

REMARQUES:

- Il faut quelques secondes pour que le logement de cassette s'ouvre. Ne l'ouvrez pas en forçant.
- Si vous attendez quelques secondes et que le logement ne s'ouvre pas, refermez le volet et essayez une nouvelle fois. Si le logement de cassette ne s'ouvre toujours pas, mettez le camescope hors tension puis à nouveau sous tension.
- Si la cassette n'est pas chargée correctement, ouvrir complètement le volet de cassette et retirer la cassette. Quelques minutes plus tard, l'introduire de nouveau.
- Lorsque le camescope est transporté d'un lieu froid dans un lieu chaud, attendez quelques instants avant d'ouvrir le volet afin d'éviter une éventuelle condensation.
- Fermer le volet de cassette avant que le logement de cassette sorte peut endommager le camescope.
- Même lorsque l'alimentation du camescope est coupée, une cassette peut être insérée ou enlevée. Toutefois après que le logement de cassette soit fermé avec le camescope non alimenté, il ne reculera pas. Il est recommandé de mettre l'alimentation en marche avant l'insertion ou l'éjection.
- Si on reprend l'enregistrement, une partie vierge est enregistrée sur la bande ou une scène enregistrée précédemment est effacée (recouverte par le nouvel enregistrement) si vous ouvrez le volet de cassette, que le logement de cassette ait sorti ou non. Voir la page 21 pour des informations à propos de l'enregistrement sur une cassette en cours.

Réglage du mode d'enregistrement

Réglez selon votre préférence.

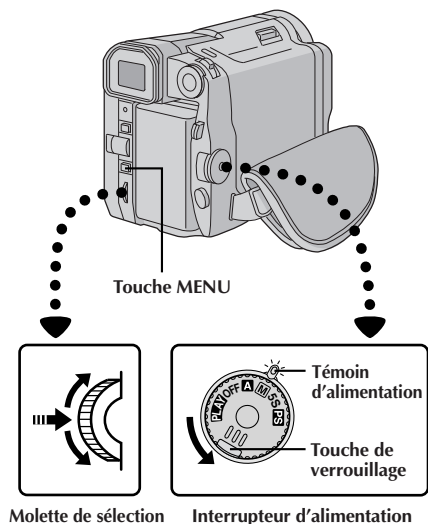

Affichage

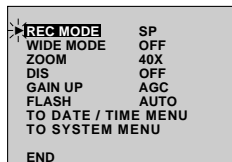

Menu d'enregistrement

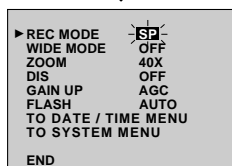

Indicateur de mode d'enregistrement

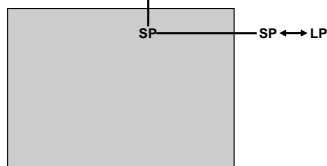

1 SÉLECTIONNER LE MODE DE FONCTIONNEMENT

Régler l'interrupteur d'alimentation sur "M", "5S" ou "PS" tout en appuyant sur la touche de verrouillage située sur l'interrupteur, et ouvrir complètement l'écran LCD ou tirer complètement sur le viseur.

- Le témoin d'alimentation s'allume et le camescope est mis en marche.

2 AVOIR ACCÈS AU MENU D'ENREGISTREMENT

Appuyer sur MENU. Le menu d'enregistrement apparaît.

3 RÉGLER LE MODE D'ENREGISTREMENT

Déplacer d'abord la barre lumineuse sur "REC MODE" en tournant la molette de sélection. Appuyer sur la molette de sélection et le paramètre "SP" ou "LP" est illuminé. Sélectionner "SP" ou "LP" en tournant la molette de sélection. Appuyer deux fois sur la molette de sélection pour sortir du menu d'enregistrement.

- L'insertion vidéo ou le doublage audio est impossible sur une cassette enregistrée dans le mode LP.
- "LP" (Longue durée) est plus économique, offrant 1,5 fois la durée d'enregistrement normale.

REMARQUES:

- Si le mode d'enregistrement est commuté pendant l'enregistrement, l'image de lecture sera floue au point de commutation.
- Il est recommandé que les bandes enregistrées dans le mode LP sur ce camescope soient lues sur ce camescope.
- Pendant la lecture d'une bande enregistrée sur un autre camescope, des parasites peuvent apparaître ou il peut y avoir des pauses momentanées dans le son.

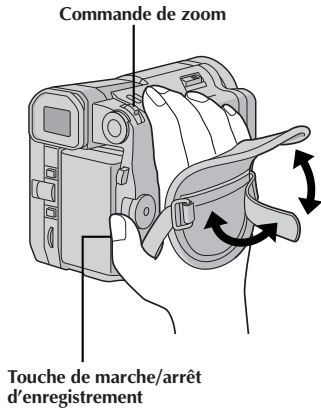

Ajustement de la courroie

- 1 ÉLARGIR LA BOUCLE**
Séparer la bande Velcro.
- 2 INTRODUIRE LA MAIN**
Passer la main droite dans la boucle et tenir la poignée.
- 3 AJUSTER LA LONGUEUR DE LA COURROIE**
Ajuster pour que votre pouce et vos doigts puissent facilement commander la touche de marche/arrêt d'enregistrement et la commande de zoom. Refixer la bande Velcro.

PRÉPARATIFS

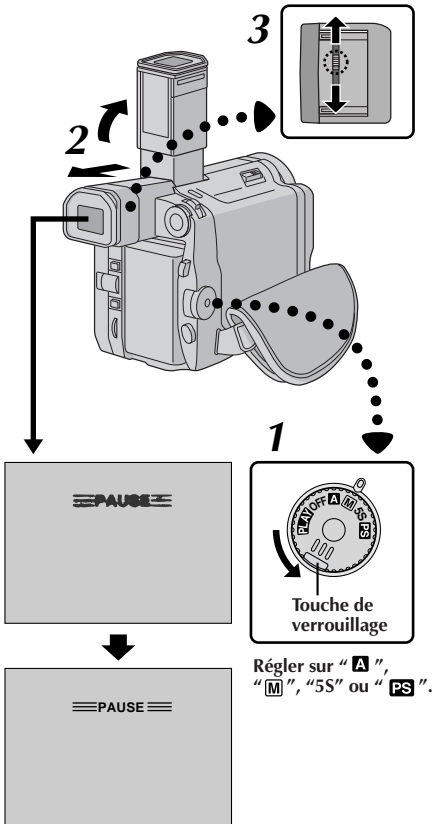

Ajustement de la netteté du viseur

- 1 SÉLECTION DU MODE DE FONCTIONNEMENT**
Régler l'interrupteur d'alimentation sur "A", "M", "5S" ou "PS" tout en appuyant sur la touche de verrouillage située sur l'interrupteur.
- 2 POSITIONNEMENT DU VISEUR**
Tirer complètement sur le viseur et l'ajuster à la main pour une meilleure visibilité (voir l'illustration sur la gauche).
- 3 RÉGLAGE DIOPTRIQUE**
Tourner la baquette d'ajustement jusqu'à ce que les indications dans le viseur soient nettement au point.

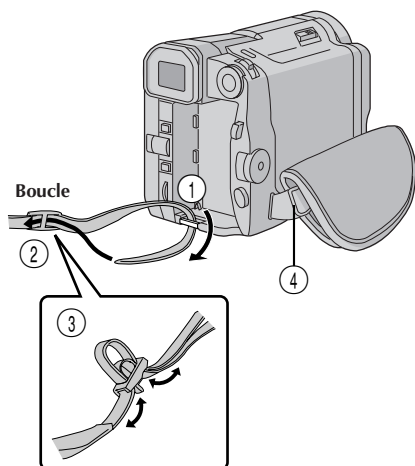

Fixation de la bandoulière

- 1 ATTACHER LA BANDOULIÈRE**
S'assurer que la batterie et le cordon CC sont retirés. Comme montré dans l'illustration sur la gauche, passer la courroie par l'oeillet inférieur (1), puis la replier et la faire passer dans la boucle (2).
- 2 AJUSTER LA LONGUEUR**
Ajuster comme montré dans l'illustration sur la gauche (3).
- 3 ATTACHER À L'AUTRE OEILLET**
Répéter l'étape 1 pour attacher l'autre extrémité de la courroie à l'autre oeillet (4), en s'assurant que la courroie n'est pas entortillée.

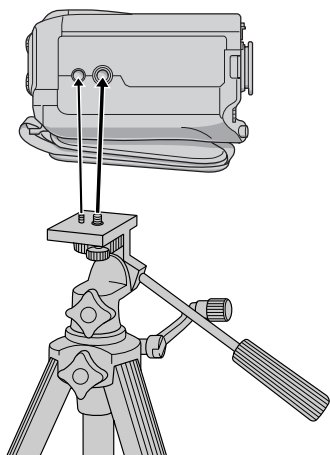

Montage sur un trépied

- 1 ALIGNER ET SERRER**
Aligner la vis et le taquet de direction de caméra du trépied sur la prise de montage et l'orifice du taquet du trépied. Puis serrer la vis.

PRÉCAUTION:

En utilisant un trépied, bien l'ouvrir et étendre complètement ses pieds pour stabiliser le camescope. Pour éviter des dommages à l'appareil causés par une chute, ne pas utiliser un trépied de petite taille.

Pour mettre le camescope en marche, régler d'abord l'interrupteur d'alimentation sur tout mode de fonctionnement sauf "OFF", puis tirer complètement sur le viseur ou ouvrir l'écran LCD. Pour régler l'interrupteur d'alimentation de "OFF" à une autre position, appuyer et maintenir pressée la touche de verrouillage située sur l'interrupteur.

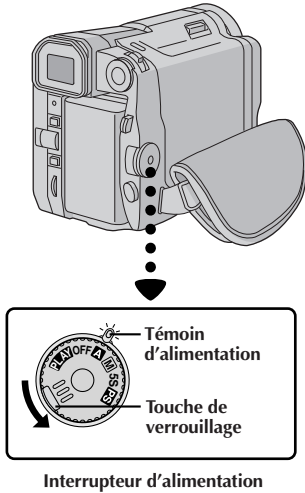

En fonction de la position de l'interrupteur d'alimentation que vous avez sélectionnée, "F.AUTO" ou "MANUAL" apparaît dans le coin supérieur gauche.

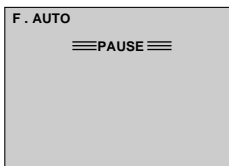

En réglant sur "A"

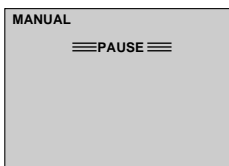

En réglant sur "M", "5S" ou "PS"
(En réglant sur "5S",
"MANUAL" clignote.)

Si vous avez sélectionné **PLAY**, ces indications n'apparaissent pas.

Mode de fonctionnement

Tourner l'interrupteur d'alimentation vous permet de choisir le mode de fonctionnement approprié parmi les modes suivants: Mode entièrement automatique (**A**), mode manuel (**M**), mode d'enregistrement pendant 5 secondes (**5S**), mode progressif (**PS**) et mode de lecture (**PLAY**).

	Position de l'interrupteur d'alimentation	Fonction
Position caméra	Entièrement automatique: A	Vous permet d'enregistrer en utilisant AUCUN effet spécial ni ajustement manuel. Convient pour l'enregistrement standard.
	Manuel: M	Vous permet de régler diverses fonctions d'enregistrement en utilisant les Menus. Si vous voulez plus de possibilités de créativité qu'en enregistrement entièrement automatique, essayez ce mode.
	Enregistrement de 5 secondes: 5S	Vous permet d'enregistrer des flashes de 5 secondes pour conserver l'action. Permet la prise de vues en mode manuel. Toutefois, la mise au point et l'exposition sont les mêmes qu'en mode entièrement automatique, et il n'est pas possible de changer les réglages du menu en utilisant la molette de sélection.
	Mode progressif: PS	Vous permet d'enregistrer des images animées (images fixes successives sans instabilité) avec une qualité supérieure. Une image fixe haute résolution peut également être traitée sur un ordinateur personnel ou peut être imprimée.
	Lecture: PLAY	Vous permet de lire un enregistrement. ☞ p. 45 à 53.
	OFF	Vous permet de couper l'alimentation du camescope. Après réglage sur cette position, la mise au point manuelle et la commande d'exposition sont remises automatiquement sur "AUTO".

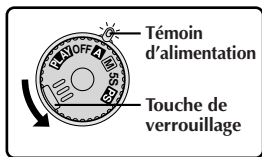
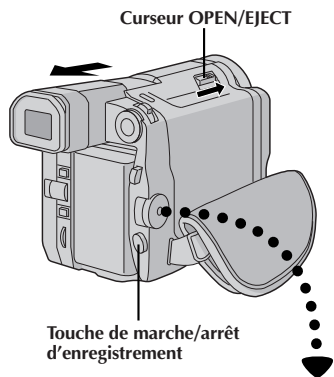

Interrupteur d'alimentation

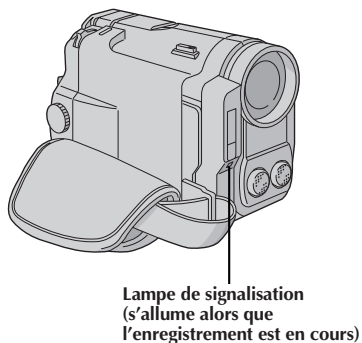
**REMARQUE:**

Vous devez déjà avoir effectué les procédures indiquées ci-dessous. Si ce n'est pas le cas, le faire avant de continuer.

- Alimentation (☞ p. 8)
- Réglage du mode d'enregistrement (☞ p. 12)
- Ajustement de la courroie (☞ p. 13)
- Ajustement de la netteté du viseur (☞ p. 13)

1 MISE EN PLACE D'UNE CASSETTE

Faire coulisser **OPEN/EJECT** dans le sens de la flèche puis basculer le volet ouvert jusqu'à son blocage. Le logement s'ouvre automatiquement. Introduire une cassette et appuyer sur "PUSH HERE" pour fermer le logement.

- Quand vous fermez le logement, il s'abaisse automatiquement. Attendez qu'il soit complètement abaissé avant de fermer le volet.

Prise de vues en regardant dans le viseur**2 PASSER EN MODE D'ATTENTE D'ENREGISTREMENT**

S'assurer que l'écran LCD est fermé et verrouillé. Régler l'interrupteur d'alimentation sur la position caméra ("A", "M", "5S" ou "PS") tout en appuyant sur la touche de verrouillage située sur l'interrupteur, puis tirer complètement sur le viseur.

- Le cache d'objectif s'ouvre, le témoin d'alimentation s'allume et le camescope passe en mode d'attente d'enregistrement.
- La scène que vous visez apparaît sur l'écran du viseur, avec le mot "PAUSE" en surimpression.

3 COMMENCER LA PRISE DE VUES

Appuyer sur la touche de marche/arrêt d'enregistrement.

- "REC" apparaît dans le viseur alors que l'enregistrement est en cours.

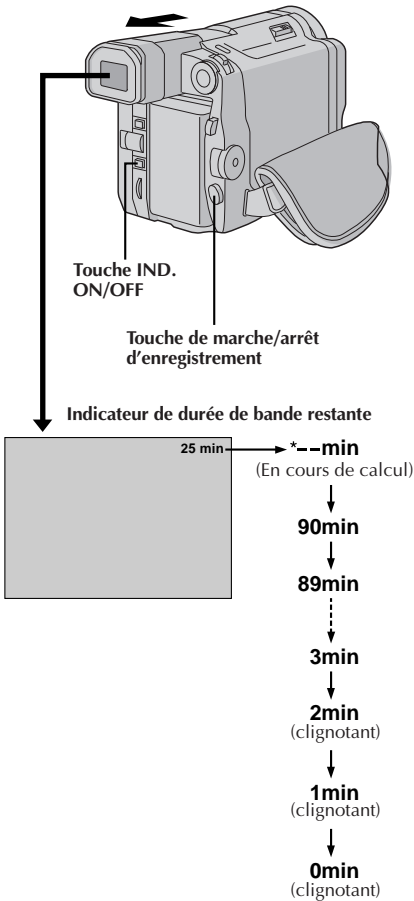

4 ARRÊTER L'ENREGISTREMENT

Appuyer de nouveau sur la touche de marche/arrêt d'enregistrement.

- Le camescope repasse en mode d'attente d'enregistrement.

REMARQUES:

- L'image n'apparaîtra pas simultanément sur l'écran LCD et dans le viseur. Aucune image n'apparaît sur l'écran LCD lorsque le viseur est tiré. Il n'est pas possible de filmer en utilisant à la fois l'écran LCD et le viseur. Toutefois, pendant la prise de vues interface (☞ p. 19) l'image apparaît simultanément sur l'écran LCD et dans le viseur.
- Le porte-cassette ne peut être ouvert que si le camescope est alimenté.
- Il peut y avoir un retard après avoir ouvert le volet de cassette jusqu'à ce que le logement de cassette s'ouvre. Ne pas forcer.
- La durée de bande restante n'est affichée que dans le viseur comme montré.
- La durée de bande restante indiquée est approximative.
- La durée nécessaire pour calculer et afficher la longueur de bande restante, et la précision du calcul peuvent varier en fonction du type de bande utilisée.
- "TAPE END" apparaît quand la bande est arrivée à sa fin, et l'alimentation est coupée automatiquement si le camescope est laissé dans cet état pendant 5 minutes. "TAPE END" apparaît également quand une cassette dont la bande est déjà à sa fin est chargée.
- Si le mode d'attente d'enregistrement continue pendant 5 minutes sans effectuer de zoom ou d'autres opérations, l'alimentation du camescope est coupée automatiquement. Pour remettre l'alimentation en marche, rentrer et tirer de nouveau sur le viseur ou fermer et ouvrir de nouveau l'écran LCD.
- Lorsqu'une section vierge est laissée entre des séquences enregistrées sur la bande, le time code est interrompu et des erreurs peuvent se produire en faisant du montage avec la bande. Continuez l'enregistrement à partir de l'endroit où vous vous êtes arrêté pour qu'il n'y ait pas de trou en suivant "Enregistrement sur une cassette en cours" (☞ p. 21).
- Pendant l'enregistrement, le son n'est pas entendu avec le haut-parleur. Si vous voulez entendre le son, branchez un casque d'écoute en option à la prise de casque. Le volume sonore est alors le même que le niveau qui a été réglé pendant la lecture.
- Pour éteindre la lampe de signalisation pendant l'enregistrement, se référer aux pages 30 et 32.

Indications de l'écran LCD/du viseur

Vous pouvez faire apparaître/disparaître les indications sur l'écran LCD/dans le viseur.

1 APPUYER SUR LA TOUCHE IND. ON/OFF

Pour éteindre les indications, appuyez sur IND. ON/OFF pendant plus d'une seconde. Appuyez de nouveau pendant plus d'une seconde pour faire réapparaître les indications.

REMARQUE:

Il est impossible de faire disparaître l'indicateur de défilement "▶▶▶" de bande et les avertissements et autres de l'écran LCD ou du viseur. Pour connaître les indications que vous pouvez faire disparaître, voir ☞ p. 76 et 77.

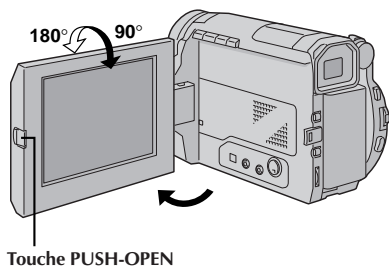

Touche PUSH-OPEN

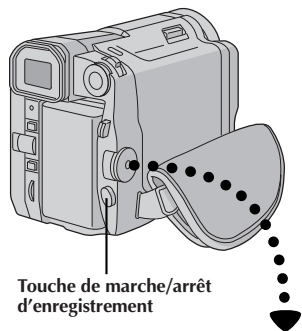

Touche de marche/arrêt d'enregistrement

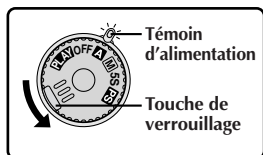

Interrupteur d'alimentation

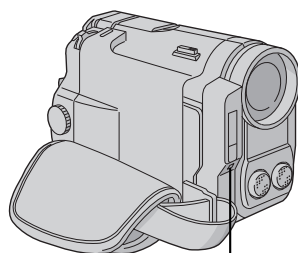
Lampe de signalisation
(s'allume alors que
l'enregistrement est en cours)

Prise de vues en regardant sur l'écran LCD

Avant les étapes suivantes, effectuer l'étape 1 (☞ p. 16).

2 PASSER EN MODE D'ATTENTE D'ENREGISTREMENT

S'assurer que le viseur est complètement rabattu et rentré. Régler l'interrupteur d'alimentation sur la position caméra ("A", "M", "5S" ou "PS") tout en appuyant sur la touche de verrouillage située sur l'interrupteur. Appuyer sur **PUSH-OPEN** et ouvrir complètement l'écran LCD.

- Le cache d'objectif s'ouvre, le témoin d'alimentation s'allume et l'appareil passe en mode d'attente d'enregistrement.
- La scène que vous visez apparaît sur l'écran LCD, avec le mot "PAUSE" en surimpression.

3 COMMENCER LA PRISE DE VUES

Incliner l'écran LCD vers le haut/le bas pour la meilleure visibilité (☞ p. 19) et appuyer sur la touche de marche/arrêt d'enregistrement.

- "REC" apparaît sur l'écran LCD alors que l'enregistrement est en cours.

4 ARRÊTER L'ENREGISTREMENT

Appuyer de nouveau sur la touche de marche/arrêt d'enregistrement.

- Le caméscope repasse en mode d'attente d'enregistrement.

REMARQUES:

- Si vous utilisez l'écran LCD en extérieur en plein soleil, l'écran LCD peut être difficile à regarder. Si c'est le cas, nous vous recommandons d'utiliser le viseur (☞ p. 16).
- Pour éteindre la lampe de signalisation pendant l'enregistrement, se référer aux pages 30 et 32.
- Pour d'autres remarques, se référer à la page 17.

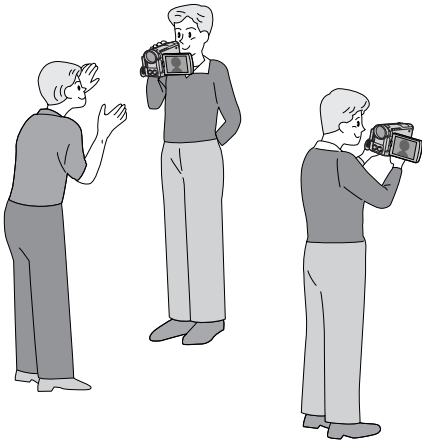

Propre enregistrement

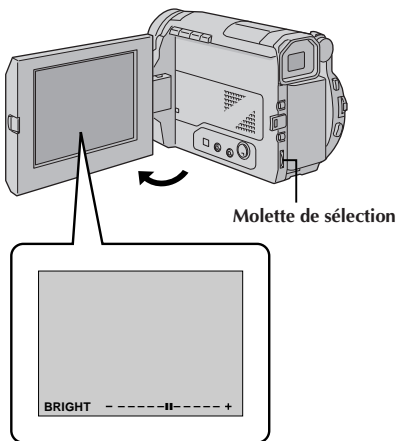

Prise de vues journalistique

Dans certaines situations, des angles différents de prise de vues peuvent être nécessaires pour des résultats plus spectaculaires.

1 OUVRIR L'ÉCRAN LCD

S'assurer que l'écran LCD est complètement ouvert.

2 INCLINER L'ÉCRAN LCD

Incliner l'écran LCD dans le sens le plus commode.

- L'écran LCD peut tourner presque complètement d'un tour (270°: 90° vers le bas, 180° vers le haut).

Prise de vues interface

Une personne que vous filmez peut se voir sur l'écran LCD, et vous pouvez même vous filmer vous-même en visionnant votre propre image sur l'écran.

1 INCLINEZ L'ÉCRAN LCD VERS LE HAUT

Ouvrez l'écran LCD et inclinez le vers le haut de 180 degrés pour qu'il soit tourné vers l'avant.



- L'image de l'écran est inversée verticalement. Si le viseur est tiré à ce moment-là, il sera également mis en marche.

2 DÉMARREZ L'ENREGISTREMENT

Pointez l'objectif sur le sujet (vous-même pour votre propre enregistrement) et commencez l'enregistrement.

- Pendant la prise de vues interface, l'indicateur de défilement de bande et les indicateurs d'avertissement (p. 77) sont les seuls qui sont montrés; ils apparaissent inversés sur l'écran comme s'ils étaient vus d'un miroir, mais ne sont pas inversés dans l'enregistrement.

REMARQUE:

L'indicateur de durée de bande restante n'apparaît pas pendant la prise de vues interface. Toutefois, lorsque la durée restante arrive à 2 minutes, l'indicateur apparaît montrant la durée restante:  (clignotant)  (clignotant)  (clignotant)

Commande de luminosité

Vous pouvez régler la luminosité de l'affichage en tournant la molette de sélection.

1 RÉGLER LA LUMINOSITÉ

Tourner la molette de sélection jusqu'à ce que l'indicateur de luminosité se déplace et que l'affichage atteigne la luminosité appropriée.

- L'indication de luminosité apparaît sur l'affichage.
- Si le viseur est tiré, il est également possible de régler sa luminosité.

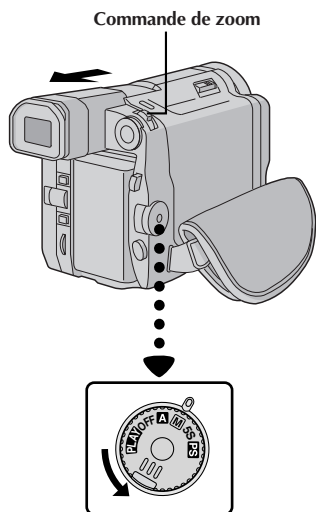
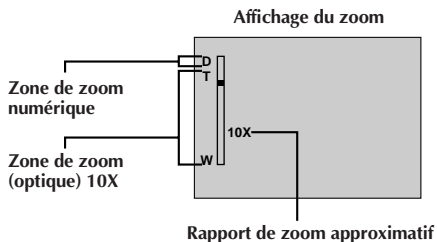
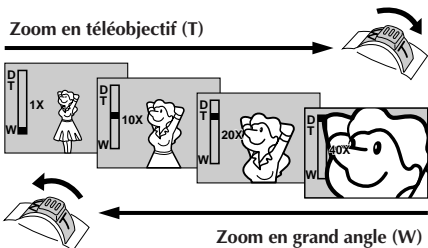

Interrupteur d'alimentation

CARACTÉRISTIQUE: Zoom

OBJECTIF:

Produire un effet zoom, ou un changement immédiat dans le grossissement de l'image.

OPÉRATION:

Zoom avant

Pousser sur la commande de zoom vers "T".

Zoom arrière

Pousser sur la commande de zoom vers "W".

■ Plus vous poussez fortement sur la commande de zoom, plus le zoom répond rapidement.

REMARQUES:

- La mise au point peut devenir instable pendant l'opération de zoom. Dans ce cas, régler le zoom en mode d'attente d'enregistrement, mémoriser la mise au point en utilisant la mise au point manuelle (☞ p. 39), puis faire des zooms avant ou arrière en mode d'enregistrement.
- En mode entièrement automatique (lorsque l'interrupteur d'alimentation est réglé sur "A"), le grossissement zoom jusqu'à 40X est possible. En mode manuel (lorsque l'interrupteur d'alimentation est réglé sur "M", "5S" ou "PS"), le zoom est possible jusqu'à un maximum de 200X ou peut être commuté sur un grossissement 10X offert par le zoom optique.
- L'agrandissement zoom au delà de 10X est effectué par traitement d'image numérique, et il est par conséquent appelé zoom numérique.
- Pendant le zoom numérique, la qualité d'image peut souffrir.
- Le zoom numérique ne peut pas être utilisé alors que des fonctions passant par le traitement d'image numérique (Stabilisateur numérique (DIS), ☞ p. 31, Enregistrement à vitesse rapide, ☞ p. 44, fondu effacé/enchaîné d'images, ☞ p. 34, Snapshot, ☞ p. 27, écho vidéo, ☞ p. 37 etc.) sont activées.
- La prise de vue macro (à 1,5 cm du sujet) est possible lorsque la commande de zoom est réglée complètement sur "W". Voir également "TELE MACRO" dans le menu système à la page 32.

REMARQUE: Enregistrement sur une cassette en cours

Time Code

Pendant l'enregistrement, un time code est enregistré sur la bande. Ce code est utilisé pour confirmer la place de la séquence enregistrée sur la bande pendant la lecture.

Si l'enregistrement commence à partir d'une section vierge, le time code commence à compter à partir de "00:00:00" (minutes: secondes: image). Si l'enregistrement commence à partir de la fin d'une séquence enregistrée précédemment, le time code continue à partir de la valeur du dernier time code.

Pour effectuer le montage par mémorisation de séquences (☞ p. 60 à 65), le time code est nécessaire. Si pendant l'enregistrement, une partie vierge est laissée sur la bande, le time code est interrompu. Quand l'enregistrement est repris, le time code recommence à compter à partir de "00:00:00". Ce qui signifie que le caméscope peut enregistrer les mêmes time codes que ceux existant dans une séquence enregistrée précédemment. Pour éviter de laisser une partie vierge sur une bande, effectuer la procédure indiquée dans "Enregistrement sur une cassette en cours" (voir ci-dessous) dans les cas suivants;

- Après lecture de la bande enregistrée, quand vous refaites une prise de vues.
- Si l'alimentation est coupée pendant la prise de vues.
- Si la cassette est retirée puis remise pendant la prise de vues.
- En filmant en utilisant une bande partiellement enregistrée.
- En filmant sur une partie vierge située au milieu de la bande.
- En filmant de nouveau après avoir déjà fait une prise de vues et ouvert/fermé le volet de logement de cassette.

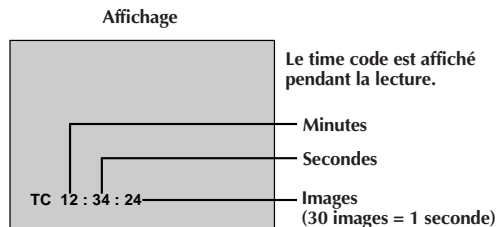

Enregistrement sur une cassette en cours

1. Lire une cassette pour trouver le point à partir duquel vous voulez commencer l'enregistrement, puis passer en mode d'arrêt sur image (☞ p. 46).
2. Régler l'interrupteur d'alimentation sur la position caméra ("A", "M", "5S" ou "PS") et commencer l'enregistrement.

REMARQUES:

- Le time code ne peut pas être remis à zéro.
- Pendant l'avance rapide ou le rebobinage, l'indication de time code n'évolue pas de façon régulière.

Si une partie vierge est enregistrée sur la bande

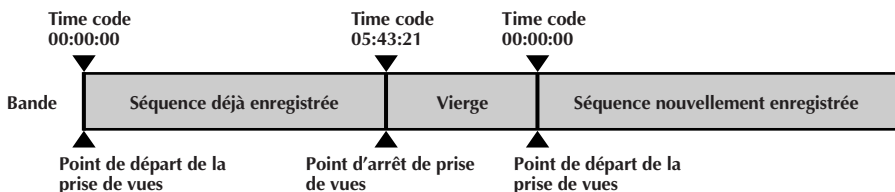

Enregistrement correct

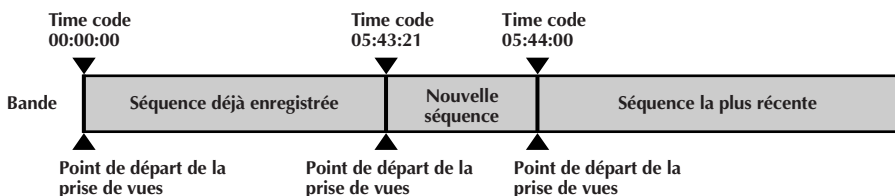

Affichage de la date et de l'heure pendant l'enregistrement

Lorsque l'interrupteur d'alimentation est placé sur "M", "5S" ou "PS", vous pouvez choisir d'afficher ou non la date et l'heure pendant l'enregistrement. Vous devez d'abord régler la date et l'heure ("Réglages de la date et de l'heure" ☞ p. 10). Régler "DISPLAY" sur "ON" dans le menu de date/heure. La date et l'heure sont toujours affichées lorsque l'interrupteur d'alimentation est placé sur "A".

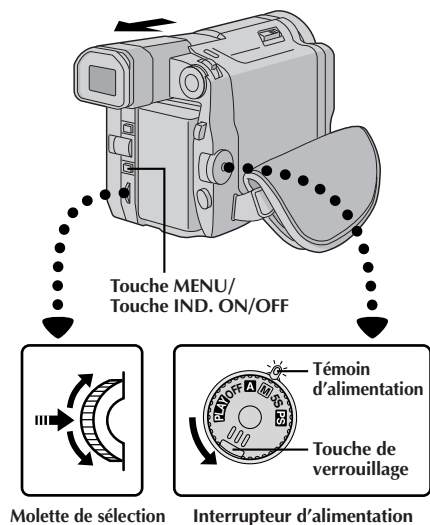

Affichage

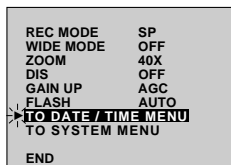

Menu d'enregistrement

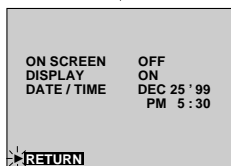

Menu de date/heure

1 SÉLECTIONNER LE MODE DE FONCTIONNEMENT

Régler l'interrupteur d'alimentation sur "M", "5S" ou "PS" tout en appuyant sur la touche de verrouillage.

2 AVOIR ACCÈS AU MENU D'ENREGISTREMENT

Appuyer sur MENU. Le menu d'enregistrement apparaît.

3 AVOIR ACCÈS AU MENU DE DATE/HEURE

Déplacer la barre lumineuse sur "TO DATE/TIME MENU" en tournant la molette de sélection. La presse et le menu de date/heure apparaît.

4 SÉLECTIONNER LA FONCTION

Déplacer la barre lumineuse sur "DISPLAY" en tournant la molette de sélection, puis la presse.

5 RÉGLER LES PARAMÈTRES DE FONCTION

Boucler sur les réglages disponibles des fonctions sélectionnées en tournant la molette de sélection et arrêter lorsque celui que vous avez besoin est affiché. Puis appuyer sur la molette et la barre lumineuse se déplace automatiquement sur "RETURN".

6 FERMER LE MENU D'ENREGISTREMENT

Appuyer deux fois sur la molette de sélection. La sélection est terminée et le menu disparaît.

REMARQUES:

- Raccorder le caméscope à un téléviseur et régler "ON SCREEN" sur "ON" dans le menu de date/heure. L'affichage apparaît sur le téléviseur raccordé.
- La fonction indicateur/affichage a priorité sur ces réglages. Même si vous avez réglé "ON SCREEN" sur "ON", les indications sont éliminées de l'écran quand vous appuyez plus d'une seconde sur IND. ON/OFF. Si vous appuyez de nouveau pendant plus d'une seconde les indications réapparaissent ("Indications de l'écran LCD/du viseur", ☞ p. 17).

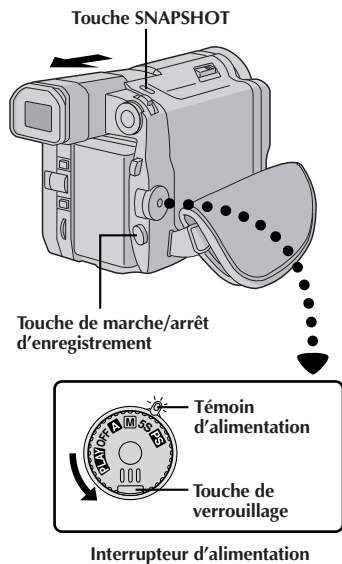

Affichage

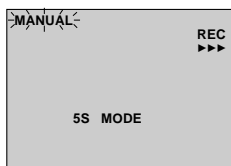

↓ Au bout de 5 secondes

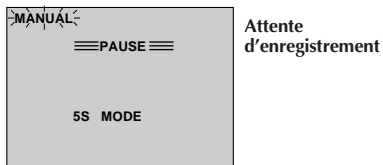

Fondu enchaîné pendant le mode d'enregistrement 5 secondes

Enregistrement Express 5s

L'enregistrement par tranche de 5 secondes apportera un rythme professionnel à votre film. La fonction 5 secondes peut également être activée en mode automatique. Mais la balance des blancs reste dans l'état réglé précédemment. Alors que le mode 5 secondes est activé, l'effet de fondu/volet (☞ p. 35), le programme AE avec effets spéciaux (☞ p. 37) et d'autres opérations manuelles sauf, les réglages de menu, ne peuvent pas être effectués.

1 SÉLECTIONNER LE MODE DE FONCTIONNEMENT

Régler l'interrupteur d'alimentation sur "5S" tout en appuyant sur la touche de verrouillage et tirer complètement sur le viseur ou ouvrir complètement l'écran LCD.

- "5S MODE" apparaît.

2 ENGAGER LE MODE 5S

Appuyer sur la touche de marche/arrêt d'enregistrement. La lampe de signalisation s'allume et une tonalité signale le début de l'enregistrement, et au bout de 5 secondes le camescope revient en mode d'attente d'enregistrement.

- Si vous maintenez la touche de marche/arrêt d'enregistrement pressée dans les 5 secondes après le début de l'enregistrement, le mode d'attente d'enregistrement n'est pas engagé.

3 SORTIR DU MODE 5S

Régler l'interrupteur d'alimentation sur la position "A", "M", "PS" ou "OFF".

Pour prendre une photo dans le mode 5 secondes . . .

..... au lieu d'appuyer sur la touche de marche/arrêt d'enregistrement dans l'étape 2, réglez la molette SNAPSHOT sur le mode désiré, puis appuyez sur SNAPSHOT. Le camescope enregistre pendant 5 secondes une image fixe (☞ p. 26). Lorsque "SCENE" est réglée sur "ANIM." (☞ p. 28) cette fonction n'est pas disponible.

REMARQUE:

Lorsque "SCENE" est réglée sur "ANIM." dans le menu système, le mode d'enregistrement 5 secondes n'est pas disponible. L'enregistrement d'animation d'un flash de 1/3s est effectué à la place (☞ p. 28).

Fondu enchaîné pendant le mode d'enregistrement 5 secondes

Sélectionner "5SD" sur le menu système (☞ p. 32). "5SD MODE" apparaît dans l'étape 1. Enregistrez un clip de 5 secondes. La dernière image du clip est stockée. Si vous enregistrez le clip suivant dans les 5 minutes, la dernière image sera recouverte par la nouvelle.

- Si vous mettez le camescope hors tension, l'image mémorisée est perdue.

REMARQUE:

Si "DIS" est réglé sur "ON" (☞ p. 31), le fondu enchaîné est condamné pendant le mode d'enregistrement 5 secondes (5SD). À la place, uniquement un enregistrement de 5 secondes (5S) de la scène a lieu.

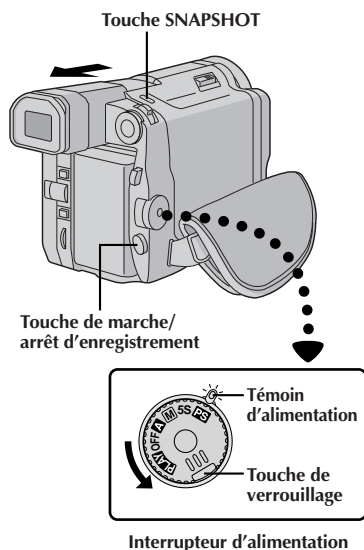

Affichage

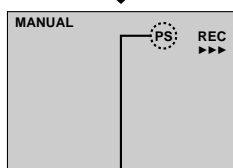
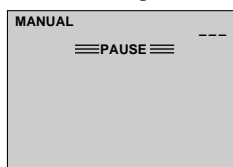

Affichage du mode progressif

Enregistrement en mode progressif

Enregistrement d'une image fixe haute résolution. Si une image est enregistrée en utilisant le mode progressif, il est possible de lire une image fixe sans instabilité avec une qualité supérieure. Une image fixe haute résolution peut également être traitée sur un ordinateur personnel ou peut être imprimée (☞ p. 52 et 53).

1 SÉLECTIONNER LE MODE DE FONCTIONNEMENT

Régler l'interrupteur d'alimentation sur "PS" tout en appuyant sur la touche de verrouillage située sur l'interrupteur. Tirer complètement sur le viseur ou ouvrir complètement l'écran LCD. Le témoin d'alimentation s'allume et "PS" apparaît.

2 LANCER L'ENREGISTREMENT EN MODE PROGRESSIF

Appuyer sur la touche de marche/arrêt d'enregistrement. Le témoin d'enregistrement s'allume.

Pour terminer l'enregistrement vidéo progressif . . .

.... appuyer sur la touche de marche/arrêt d'enregistrement. Le caméscope passe en mode d'attente d'enregistrement.

REMARQUES:

- Lorsqu'une image enregistrée en utilisant le mode progressif est lue, l'image peut ne pas sembler naturelle.
- Lorsque l'interrupteur d'alimentation est réglé sur "PS", le fondu effacé/enchaîné (☞ p. 34) et les modes de Programme AE avec effets spéciaux autres que "SHUTTER", "TWILIGHT", "SEPIA" ou "MONOTONE" (☞ p. 37) ne peuvent pas être utilisés.
- Les modes Photo autres que Album 4 et 9 (☞ p. 26) sont également possibles dans le mode progressif.

Description du CCD à analyse progressive

L'analyse progressive est une méthode spéciale d'analyse d'image qui, à la différence de l'analyse entrelacée conventionnelle, peut capter toutes les lignes d'information d'image en un seul passage. Comme le CCD à analyse progressive est capable de sortir 60 images* complètes par seconde – le double des systèmes conventionnels – il peut offrir une image de haute qualité même quand son signal de sortie est converti en un format qui peut être visionné sur un écran TV.

* L'image d'écran TV NTSC est composée de 30 images par seconde. Une image est la composition de deux trames.

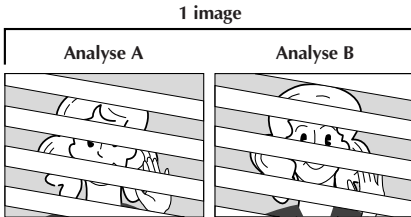

1. Prise de vues normale d'images animées

Enregistre 30 trames impaires et 30 trames paires, pour un total de 60 par seconde. Comme il y a un retard entre une trame impaire et paire, quand elles sont combinées pour faire une image, la partie de l'image qui a bougé apparaît comme une vibration d'image. **Toutefois, en lecture normale, l'image animée semble coulante et naturelle.**

2. Prise de vues en mode progressif d'images animées (Enregistrement en mode progressif p. 24)

L'analyse A est enregistrée, divisée en une trame impaire et paire, puis l'analyse B est sautée. Les analyses C et D sont traitées de la même façon que les analyses A et B, comme illustré ci-dessous, enregistrant par conséquent 30 images par seconde.

Comme chaque trame impaire et paire enregistrée est issue de la même analyse, il n'y a pas de retard entre elles, et ainsi quand elles sont combinées en une image et **qu'une image fixe est affichée sur l'écran d'un téléviseur ou d'un moniteur PC, l'image n'a pas d'instabilité. Toutefois, quand des images animées sont lues, l'image peut sembler peu naturelle.**

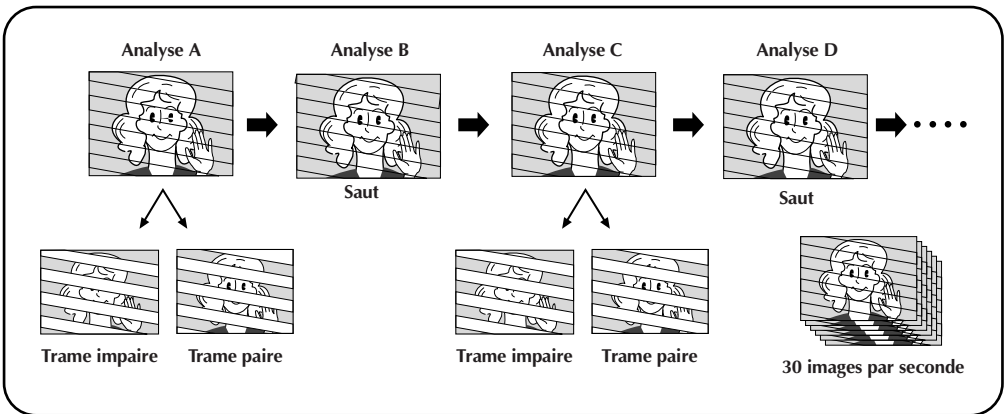

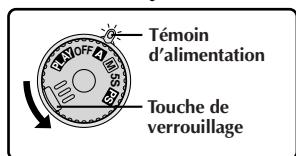
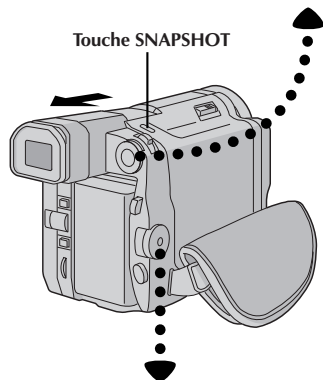
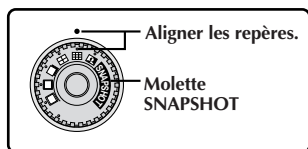

Interrupteur d'alimentation

Affichage

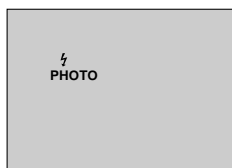

Pendant la photo

Mode Photo

Utilisez le camescope comme un appareil photographique et prenez une ou des photographies instantanées, les unes après les autres.

SÉLECTION DU MODE PHOTO

1 SÉLECTIONNER LE MODE DE FONCTIONNEMENT

Régler l'interrupteur d'alimentation sur "A", "M" ou "PS" tout en appuyant sur la touche de verrouillage située sur l'interrupteur et tirer complètement sur le viseur ou ouvrir complètement l'écran LCD.

- Lorsque l'interrupteur d'alimentation est réglé sur "PS", Album 4 et Album 9 ne sont pas disponibles.

2 SÉLECTIONNER LE MODE PHOTO

Choisir le mode approprié parmi les 6 modes Photo (☞ p. 27) en réglant la molette de mode photo SNAPSHOT.

ENREGISTREMENT DE PHOTOS

1 PRENDRE LA PHOTO

Appuyer sur SNAPSHOT.

- Lorsque le témoin de flash prêt "⚡" est affiché, le flash se déclenche.

Si vous appuyez pendant l'attente d'enregistrement . . .

.... "PHOTO" apparaît et une image fixe sera enregistrée pendant 5 secondes environ, puis le camescope revient en mode d'attente d'enregistrement.

Si vous appuyez pendant l'enregistrement . . .

.... "PHOTO" apparaît et une image fixe sera enregistrée pendant 5 secondes environ, puis l'enregistrement normal reprend.



Mode PHOTO
sans marge* ✓



Mode PHOTO
avec marge* ✓



Mode Ombre ✓

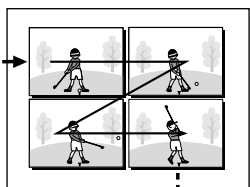

Album 4

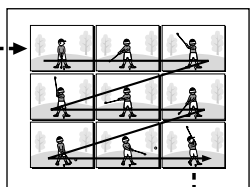

Album 9



Mode
Négatif/
Positif* ✓

Prise de vues en rafale

Laisser le doigt sur **SNAPSHOT** offre un effet comparable à la photographie en rafale. (L'intervalle entre les images fixes est de 0,7 seconde environ.)

Le flash ne s'allume que pendant la première prise de vues (☞ p. 28).

Pour retirer le bruit d'obturateur . . .

... si vous ne voulez pas entendre le bruit d'obturateur, réglez **BEEP/TALLY** sur "OFF" dans le menu système (☞ p. 32). Bien qu'il ne soit pas entendu du haut-parleur, le son est enregistré sur la bande.

Mode progressif

Ce mode permet d'enregistrer une image fixe sans instabilité avec une qualité supérieure, en utilisant le CCD à analyse progressive (☞ p. 25).

Le mode progressif est activé pendant les enregistrements de photo (sauf Album 4 et 9) et l'enregistrement vidéo progressif (☞ p. 24).

Une image fixe haute résolution enregistrée peut être transférée vers un ordinateur personnel et traitée en utilisant le logiciel fourni, ou peut être imprimée en utilisant l'imprimante numérique GV-DT3 en option.

REMARQUES:

- Les modes Photo ne seront pas utilisés lorsque la fonction de zoom numérique est utilisée.
- Les modes "Album 4" et "Album 9" seront condamnés lorsque le programme AE avec effets spéciaux autre que "SHUTTER" ou "TWILIGHT" (☞ p. 37) est activé.
- Le mode "Négatif/Positif" sera condamné lorsque "CLASSIC FILM", "STROBE", "SLOW" ou "VIDEO ECHO" du programme AE avec effets spéciaux (☞ p. 37) est activé.
- Si le camescope est dans un endroit sombre avec "GAIN UP" réglé sur "AUTO A₁" sur le menu d'enregistrement (☞ p. 31), l'obturation lente automatique ("AUTO A₁") sera activée et les modes "Album 4", "Album 9" et "Négatif/Positif" seront condamnés.
- Pendant la lecture également, tous les modes Photo sauf le mode Négatif/Positif sont disponibles. Le bruit d'obturateur n'est pas entendu.
- Pour réduire l'effet des yeux rouges du sujet lorsque le flash se déclenche, ☞ p. 28.
- Lorsqu'un câble ou un casque est raccordé au connecteur AV OUT, le bruit d'obturateur n'est pas entendu, toutefois il est enregistré sur la bande.

* : Il y a une coupure momentanée du type obturateur d'appareil photo accompagnée d'un bruit de fermeture d'obturateur, qui est enregistré ensemble avec l'image.

✓ : Enregistré en mode Progressif.

Photo au flash (flash automatique)

En mode ENTièrement automatique, ou en mode manuel lorsque "FLASH" est réglé sur "AUTO" dans le menu d'enregistrement, le flash éclaire automatiquement le sujet quand il est sombre (⚡ apparaît) en prenant une photo en attente d'enregistrement.
En réglant "FLASH" sur "ON" ou "OFF" dans le menu d'enregistrement, le flash peut être déclenché ou désactivé à la demande.

1 PASSER EN ATTENTE D'ENREGISTREMENT

Régler l'interrupteur d'alimentation sur "A", "M", "5S" ou "PS" tout en appuyant sur la touche de verrouillage située sur l'interrupteur et tirer complètement sur le viseur ou ouvrir complètement l'écran LCD.

Si l'interrupteur d'alimentation est réglé sur "A" passer à l'étape 5.

Si l'interrupteur d'alimentation est réglé sur "M", "5S" ou "PS" passer à l'étape 2.

2 AVOIR ACCÈS AU MENU D'ENREGISTREMENT

Appuyer sur MENU. Le menu d'enregistrement apparaît.

3 SÉLECTIONNER LA FONCTION

Tourner la molette de sélection pour déplacer la barre lumineuse sur "FLASH", puis appuyer sur la molette.

4 SÉLECTIONNER LES PARAMÈTRES DE FONCTION

Tourner la molette de sélection pour afficher le paramètre désiré ("AUTO", "ON" ou "OFF") puis la presser. "FLASH" s'arrête de clignoter et le réglage est terminé. Appuyer une fois sur la molette de sélection. L'écran normal réapparaît.

5 PRENDRE LA PHOTO

Appuyer sur SNAPSHOT.

Pour réduire l'effet des yeux rouges du sujet . . .

..... il est recommandé d'utiliser cette fonction en prenant une personne. Lorsque "👁" apparaît, appuyer sur la touche de réduction des yeux rouges (▶▶). L'indicateur de réduction des yeux rouges 📁 s'allume, puis appuyer sur SNAPSHOT. Le flash se déclenche deux fois. Le premier éclair est pour la réduction de la réflexion du rouge des yeux et le second éclair est pour l'enregistrement réel.

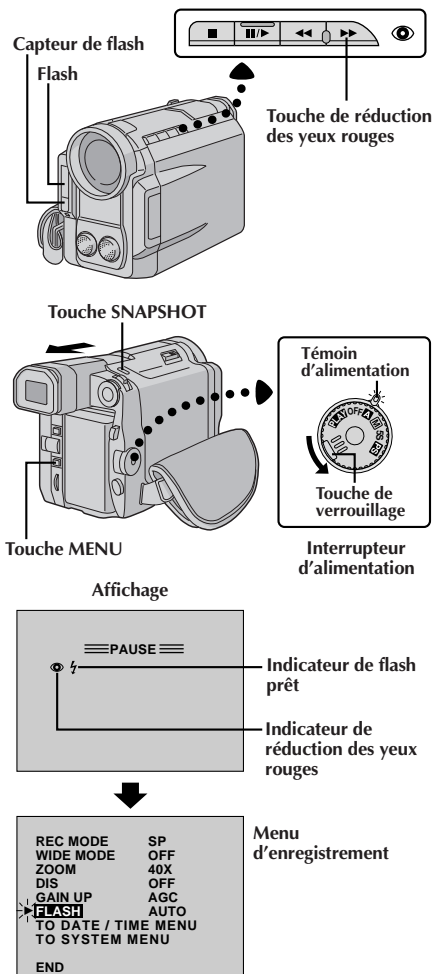

REMARQUES:

- Ne pas déclencher le flash sur une personne à courte distance.
- Dans le mode Album 4, Album 9 ou Négatif/Positif, le flash est condamné (☞ p. 27).
- Le flash ne se déclenche pas quand il est réglé sur "OFF" dans le menu d'enregistrement ou si l'énergie restante dans la batterie est faible. De plus, le flash ne se déclenche pas quand il est réglé sur "AUTO" dans le menu d'enregistrement avec GAIN UP réglé sur "OFF" (☞ p. 31) ou avec le programme AE avec effets spéciaux réglé sur "TWILIGHT" (☞ p. 36).
- En prenant plusieurs photos successives (mode en rafale), le flash ne s'allume seulement que pendant la première.
- Bien que les images prises avec un flash ont tendance à être plus blanches qu'elles le sont en réalité, pour compenser ce caméscope assombrit automatiquement l'image en utilisant le flash. En prenant un sujet à une distance en dehors de la portée de flash (plus de 2 m), régler le flash sur "OFF" pour éviter que l'image devienne trop sombre.
- La teinte des couleurs change en fonction des conditions d'éclairage de l'arrière-plan, tel sous des lampes fluorescentes ou halogènes.
- Si vous voulez changer la luminosité du flash, se référer à "Ajustement de la luminosité du flash" (☞ p. 29).
- Pendant la recharge du flash, ⚡ clignote et le flash ne se déclenche pas. Bien que des parasites peuvent apparaître, ce n'est pas un mauvais fonctionnement. Ce n'est pas enregistré. Il peut falloir jusqu'à dix secondes pour recharger le flash.

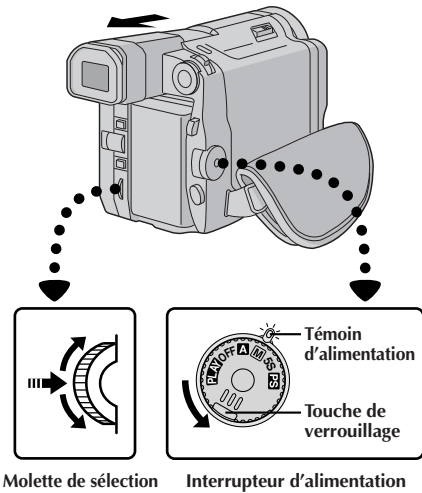

Affichage

FOCUS	AUTO
EXPOSURE	AUTO
W. BALANCE	AUTO
FADER	OFF
/ WIPE	
P. AE	OFF
/ EFFECT	
FLASH ADJ.	±0
*END	

Menu d'item de mode manuel

FOCUS	AUTO
EXPOSURE	AUTO
W. BALANCE	AUTO
FADER	OFF
/ WIPE	
P. AE	OFF
/ EFFECT	
*FLASH ADJ.	±0
END	

FLASH	
±0	

Ajustement du flash

Ajustement de la luminosité du flash

Lorsqu'une photo (☞ p. 26) est prise dans l'obscurité, le camescope déclenche le flash (☞ p. 28) tout en ajustant automatiquement la luminosité. Vous pouvez également ajuster manuellement la luminosité du flash. Lorsque vous trouvez que les photos que vous avez prises sont trop claires ou trop sombres, ajuster manuellement.

1 SÉLECTIONNER LE MODE DE FONCTIONNEMENT

Régler l'interrupteur d'alimentation sur "M" ou "PS" tout en appuyant sur la touche de verrouillage située sur l'interrupteur et tirer complètement sur le viseur ou ouvrir complètement l'écran LCD.

2 AVOIR ACCÈS AU MENU D'ITEM DE MODE MANUEL

Appuyer sur la molette de sélection et déplacer la barre lumineuse sur "FLASH ADJ." en tournant la molette de sélection.

3 AVOIR ACCÈS A L'AJUSTEMENT DU FLASH

Appuyer sur la molette de sélection. Le menu d'item de mode manuel disparaît, "FLASH" apparaît dans le coin supérieur gauche et un nombre apparaît à côté de l'indication pour permettre l'ajustement manuel du flash sur l'écran.

4 AJUSTER LA LUMINOSITÉ DU FLASH

Tourner la molette de sélection vers le haut augmente la valeur de l'indicateur d'ajustement de la luminosité et tourner la molette vers le bas diminue la valeur.

- La plage de réglage est de -3 à +3.

5 ACTIVER LA LUMINOSITÉ DU FLASH

Appuyer sur la molette de sélection. L'ajustement de la luminosité du flash est terminé. L'indication "FLASH" change en "MANUAL".

REMARQUES:

- Lorsque l'énergie de la batterie est faible ou quand "FLASH" est réglé sur "OFF" dans le menu d'enregistrement, l'écran pour régler "FLASH ADJ." n'apparaît pas.
- Lorsque vous changez de sujet ou de lieu de prise de vues, remettre l'ajustement sur ±0 comme décrit dans l'étape 4 et prendre une photo pour vérifier la luminosité du flash. Après avoir fait ceci, ajuster pour la luminosité désirée.

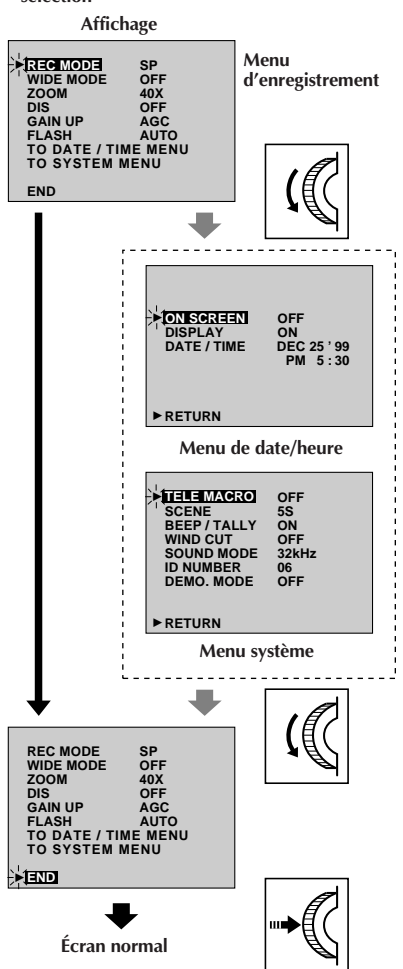
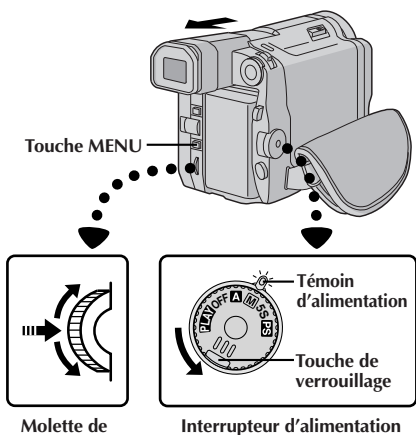

Utilisation du menu pour un ajustement détaillé

Ce camescope dispose d'un système de menu sur écran facile à utiliser qui simplifie beaucoup de nombreux réglages de détail du camescope.

1 AVOIR ACCÈS AU MENU D'ENREGISTREMENT

Régler l'interrupteur d'alimentation sur "M", "5S" ou "PS" tout en appuyant sur la touche de verrouillage et tirer complètement sur le viseur ou ouvrir complètement l'écran LCD. Puis appuyer sur MENU. Le menu d'enregistrement apparaît.

2 SÉLECTIONNER LA FONCTION

Tourner la molette de sélection pour déplacer la barre lumineuse sur la fonction désirée.

- Si le réglage que vous voulez ne peut pas être trouvé sur l'écran du menu, placer la barre lumineuse sur "END", puis passer à l'étape 6.

3 FAIRE LE RÉGLAGE

Appuyer sur la molette de sélection. La procédure de réglage dépend de la fonction que vous sélectionnez.

Si vous sélectionnez une fonction autre que "TO DATE/TIME MENU" ou "TO SYSTEM MENU"...

... chaque paramètre de fonction commence à clignoter. Tourner la molette de sélection jusqu'à l'apparition du paramètre désiré. Passer à l'étape 5.

Si vous sélectionnez "TO DATE/TIME MENU"...

... le menu de date/heure apparaît. Passer à l'étape 4.

Si vous sélectionnez "TO SYSTEM MENU"...

... le menu système apparaît. Passer à l'étape 4.

4 SÉLECTIONNER DES PARAMÈTRES DE FONCTION DANS LE MENU DE DATE/HEURE OU LE MENU SYSTÈME

Tourner la molette de sélection pour déplacer la barre lumineuse sur la fonction désirée, puis appuyer sur la molette.

Si vous sélectionnez "DATE/TIME"... [p. 10](#)

Si vous sélectionnez d'autres fonctions...

... tourner la molette de sélection jusqu'à l'apparition du paramètre désiré, puis appuyer sur la molette. La barre lumineuse se déplace automatiquement sur "RETURN". Passer à l'étape 5.





5 TERMINER LE RÉGLAGE

Appuyer sur la molette de sélection. Le menu d'enregistrement réapparaît avec la barre lumineuse sur "END".

6 FERMER L'ÉCRAN DU MENU

Appuyer sur la molette de sélection. L'écran normal réapparaît.

Explications du menu d'enregistrement

REC MODE	Vous permet de régler le mode d'enregistrement (SP ou LP) en fonction votre préférence (☞ p. 12).	
WIDE MODE	OFF	Sélectionner "OFF" lorsque vous ne voulez pas utiliser "SQUEEZE" ni "CINEMA".
	SQUEEZE	Pour la lecture sur un téléviseur avec un rapport d'image 16:9. L'image est naturellement élargie pour remplir l'écran sans distorsion.  apparaît. Pour utiliser ce mode, se référer au mode d'emploi de votre téléviseur écran large. Pendant la lecture/enregistrement sur des téléviseurs 4:3/écran LCD/viseur, l'image est allongée verticalement.
	CINEMA	Des bandes noires sont introduites en haut et dans le bas de l'écran. Pendant la lecture sur des téléviseurs à écran large, les bandes noires en haut et en bas de l'écran sont coupées et le rapport d'écran devient 16:9. Pour utiliser ce mode, se référer au mode d'emploi de votre téléviseur écran large. Pendant la lecture/enregistrement sur des téléviseurs 4:3/écran LCD/viseur, les bandes noires sont introduites en haut et en bas de l'écran et l'image apparaît comme dans les films cinémascope 16:9.
ZOOM	10X	Réglé sur "10X" en utilisant le zoom numérique, le grossissement zoom sera remis sur 10X alors que le zoom numérique sera débrayé.
	40X	Vous permet d'utiliser le zoom numérique. Par traitement numérique et agrandissement d'images, le zoom est possible de 10 fois (la limite du zoom optique), à un maximum de 40 fois par grossissement numérique.
	200X	Vous permet d'utiliser le zoom numérique. Par traitement numérique et agrandissement d'images, le zoom est possible de 10 fois (la limite du zoom optique), à un maximum de 200 fois par grossissement numérique.
DIS	OFF	Compenser pour des images instables causées par le tremblement de caméra, en particulier avec un grossissement important. REMARQUES: <ul style="list-style-type: none"> • Une stabilisation précise peut ne pas être possible si le tremblement de main est excessif, ou sous les conditions suivantes: <ul style="list-style-type: none"> • En prenant des sujets avec des bandes verticales ou horizontales. • En prenant des objets sombres ou mal éclairés. • En prenant des sujets avec un contre-jour excessif. • En prenant des scènes avec du mouvement dans plusieurs directions. • En prenant des scènes où les fonds ont peu de contraste. • Couper le stabilisateur d'image numérique (DIS) en enregistrant avec le camescope sur un trépied. • L'indicateur "  " apparaît en clignotant si le stabilisateur ne peut pas être utilisé.
	ON	
GAIN UP	AGC	Ce réglage est activé automatiquement en fonctionnement automatique. La présentation générale est un peu irrégulière, mais l'image est lumineuse.
	AUTO 	La vitesse d'obturation est automatiquement réglée (1/30 — 1/200 s.). Le tournage dans un lieu mal éclairé à une vitesse d'obturation de 1/30 sec fournit une image plus lumineuse qu'avec le mode AGC, mais les mouvements du sujet sont un peu saccadés et pas très naturels. Quand l'appareil est réglé sur ce mode, "  " s'affiche.
	OFF	Vous permet de filmer des scènes sombres sans réglage de luminosité de l'image.
FLASH	AUTO	Le flash se déclenche automatiquement dans l'obscurité (☞ p. 28).
	OFF	Pour prendre une photo sans flash même dans l'obscurité. Comme la vitesse d'obturation devient lente, utiliser un trépied pour éviter un bouger de caméra.
	ON	Pour déclencher le flash à la demande en prenant une photo.
TO DATE/TIME MENU	Se référer aux "Explications du menu de date/heure" (☞ p. 32).	
TO SYSTEM MENU	Se référer aux "Explications du menu système" (☞ p. 32).	

Explications du menu de date/heure

ON SCREEN	OFF	Empêche l'affichage du camescope d'apparaître sur l'écran du téléviseur raccordé.
	ON	Fait apparaître les affichages du camescope sur l'écran quand le camescope est raccordé à un téléviseur.
DISPLAY	ON	Fait apparaître les réglages de date/heure dans le camescope (☞ p. 22).
	OFF	Empêche les réglages de date/heure d'apparaître dans le camescope.
DATE/TIME	Vous permet de régler la date et l'heure courante (☞ p. 10).	

Explications du menu système

TELE MACRO	OFF	Habituellement, la distance entre le sujet et l'objectif pour laquelle l'objectif est au point dépend du grossissement zoom. Sauf s'il y a une distance de plus de 1 m du sujet, l'objectif ne fait pas la mise au point au réglage téléobjectif maximum. Réglé sur "ON", vous pouvez filmer un sujet aussi grand que possible à une distance de 60 cm environ.
	ON	• En fonction de la position zoom, l'objectif peut ne pas faire la mise au point.
SCENE	5S	☞ p. 23.
	5SD	☞ p. 23.
	ANIM.	Vous permet d'enregistrer un clip de 1/3 seconde. En utilisant un objet inanimé et en changeant sa position entre les prises de vues, vous pouvez enregistrer le sujet comme s'il était animé (☞ p. 23).
BEEP/TALLY	ON	Le témoin d'enregistrement s'allume pour signaler le début de l'enregistrement. Le signal sonore retentit lorsque l'alimentation est mise en marche ou à l'arrêt, et au début et à la fin de l'enregistrement. Également pour activer le bruit d'obturateur (☞ p. 27).
	OFF	Le témoin d'enregistrement reste éteint à tout moment. Bien qu'il ne soit pas entendu pendant la prise de vue, le bruit d'obturateur est enregistré sur la bande.
WIND CUT	OFF	Annule la fonction qui coupe le bruit créé par le vent.
	ON	Contribue à couper le bruit créé par le vent. • "🌀" apparaît. • La qualité du son changera. C'est normal.
SOUND MODE	32 kHz	Permet l'enregistrement du son stéréo sur quatre canaux séparés, et son utilisation est recommandée pour effectuer du doublage audio avec un autre camescope numérique.
	48 kHz	Permet l'enregistrement du son stéréo sur deux canaux séparés.
ID NUMBER	Ce numéro est nécessaire pour raccorder le camescope à un appareil du type ordinateur en utilisant la prise JLIP. Les numéros vont de 01 à 99. Le réglage en usine est 06.	
DEMO. MODE	OFF	La démonstration automatique n'aura pas lieu.
	ON	Fait la démonstration de certaines fonctions telles que le programme AE avec effets spéciaux, etc., et peut être utilisé pour confirmer comment ces fonctions agissent. Lorsque "DEMO. MODE" est réglé sur "ON" et que le menu d'enregistrement est fermé, la démonstration commence. REMARQUES: • Si une cassette est dans le camescope, la démonstration ne peut pas être mise en marche. • En coupant le camescope, "DEMO. MODE" est réglé automatiquement sur "OFF".

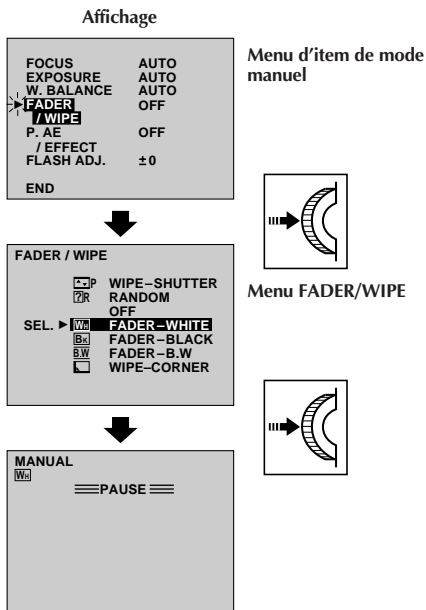
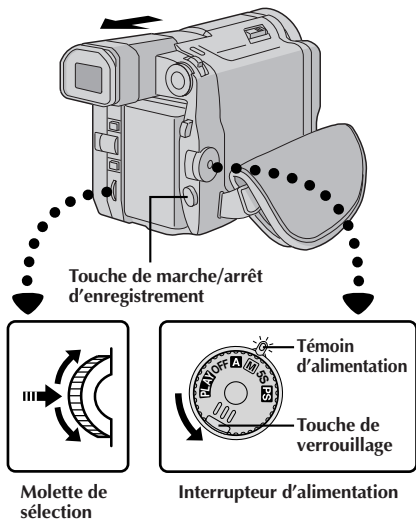

[Exemple: **W** FADER-WHITE (Fondu au blanc)]

Ouverture en fondu



Fermeture en fondu

Effets de fondu/volet

IMPORTANT:

Si certains modes du programme AE avec effets spéciaux (p. 36) sont activés, quelques effets de fondu/volet ne peuvent pas être utilisés. Si vous sélectionnez un effet de fondu/volet qui est inutilisable dans la situation présente, l'indication clignote.

Ces effets vous permettent de faire des transitions de scènes de style pro. Utilisez les pour relever la transition d'une scène à la suivante. Vous pouvez également faire varier les transitions d'une scène à l'autre.

SÉLECTION D'EFFET

1 SÉLECTIONNER LE MODE DE FONCTIONNEMENT

Régler l'interrupteur d'alimentation sur "M" ou "PS" tout en appuyant sur la touche de verrouillage située sur l'interrupteur et tirer complètement sur le viseur ou ouvrir complètement l'écran LCD.

2 AVOIR ACCÈS AU MENU D'ITEM DE MODE MANUEL

Appuyer sur la molette de sélection. Le menu d'item de mode manuel apparaît.

3 AVOIR ACCÈS AU MENU DE "FADER/WIPE"

Tourner la molette de sélection pour déplacer la barre lumineuse sur "FADER/WIPE", puis appuyer sur la molette.

4 SÉLECTIONNER L'EFFET

Tourner la molette de sélection pour déplacer la barre lumineuse sur la fonction désirée, puis appuyer sur la molette.

- Le menu FADER/WIPE disparaît et l'effet est réservé. L'indicateur représentant l'effet sélectionné apparaît.

SÉLECTION DE FONDU/VOLET (**W**, **B**, **BW**, **☐**, **◀**, **◀◀**, **▶▶**, **▶** et **R**)

Une scène apparaît progressivement sur un écran noir, blanc ou noir et blanc (Ouverture en fondu ou en volet); ou disparaît, laissant un écran noir, blanc ou noir et blanc (Fermeture en fondu ou en volet).

Le fondu ou le volet fonctionne quand l'enregistrement commence ou en arrêtant l'enregistrement.

Avant l'étape suivante, effectuer les étapes 1 à 4 ci-dessus.

5 COMMENCER OU FINIR L'ENREGISTREMENT

Appuyer sur la touche de marche/arrêt d'enregistrement pour activer l'ouverture/fermeture en fondu ou en volet.

REMARQUE:

p. 34.

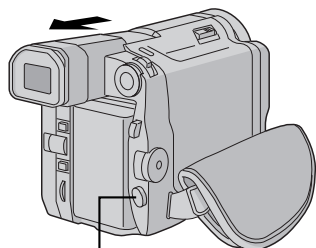

Touche de marche/arrêt d'enregistrement

Fin de la scène précédente



[Exemple:  WIPE – SCROLL (Fondu effacé en défilement)]

En l'espace de 5 minutes ...



Ouverture du volet

SÉLECTION DE VOLET D'IMAGE OU DE FONDU ENCHAÎNÉ (, , , , , et

Combinez les fonctions de volet d'image et de fondu enchaîné pour un effet de transition professionnelle. Il y a 6 effets de volet d'image et un effet de fondu enchaîné. Le volet d'image ou le fondu enchaîné fonctionne quand l'enregistrement commence.

Avant les étapes suivantes, effectuer les étapes 1 à 4 de la page 33.

5 METTRE UNE SCÈNE EN MÉMOIRE

Passer en mode d'attente d'enregistrement.

Si vous sélectionnez le volet d'image/fondu enchaîné pendant l'enregistrement . . .

.... appuyer sur la touche de marche/arrêt d'enregistrement pour terminer une séquence. La scène au point où la séquence se termine est mise en mémoire.

Si vous sélectionnez le volet d'image/fondu enchaîné pendant le mode d'attente d'enregistrement . . .

.... appuyer sur la touche de marche/arrêt d'enregistrement pour commencer l'enregistrement et appuyer de nouveau pour terminer la séquence. La scène au point où la séquence se termine est mise en mémoire.

Si vous sélectionnez le volet d'image/fondu enchaîné pendant le mode d'attente d'enregistrement après avoir effectué un volet d'image/fondu enchaîné . . .

.... la scène au point où la séquence se termine est déjà en mémoire.























6 COMMENCER L'ENREGISTREMENT

Si vous reprenez l'enregistrement en l'espace de 5 minutes à la fin de l'enregistrement de la scène précédente (sans avoir mis le camescope hors tension), la scène précédente disparaît progressivement de l'écran en dévoilant la nouvelle scène.

REMARQUES:

- Vous pouvez prolonger un fondu ou un volet en appuyant sur la touche de marche/arrêt d'enregistrement et en la maintenant pressée.
- Si l'alimentation est coupée après avoir terminé l'enregistrement d'une scène, le point mémorisé est effacé et le volet/fondu enchaîné d'images n'est plus possible. Dans ce cas, l'indicateur de fondu effacé/enchaîné d'images clignote. Recommencez l'enregistrement, mais sans couper l'alimentation du camescope quand vous avez terminé. Veuillez noter que l'alimentation se coupe également automatiquement si 5 minutes se sont écoulées dans le mode d'attente d'enregistrement.
- Le son à la fin de la dernière scène enregistrée n'est par mémorisé.
- Lorsque "DIS" est réglé sur "ON" ( p. 31), le volet d'image/fondu enchaîné est condamné.

Menu de fondu et volet

Menu	Effet
 FADER — WHITE (Fondu au blanc)	Entrée ou sortie avec un écran blanc.
 FADER — BLACK (Fondu au noir)	Entrée ou sortie avec un écran noir.
 FADER — B.W (Fondu en noir et blanc)	Passes d'un écran couleur à un écran noir et blanc lors de l'entrée ou de la sortie en fondu.
 WIPE — CORNER (Fondu effacé à partir d'un coin)	L'écran noir s'ouvre à partir du coin supérieur droit de l'écran vers le coin inférieur gauche, ou se ferme à partir du coin inférieur gauche vers le coin supérieur droit en laissant un écran noir.
 WIPE — WINDOW (Fondu effacé en fenêtre)	La scène apparaît au centre d'un écran noir et s'élargit vers les angles, ou disparaît au centre de l'écran à partir des angles.
 WIPE — SLIDE (Fondu effacé en glissière)	Le volet s'ouvre de droite à gauche ou se ferme de gauche à droite.
 WIPE — DOOR (Fondu effacé en volet)	Les deux volets noirs s'ouvrent vers la gauche et la droite en laissant apparaître la scène, ou se ferment à partir de la gauche et de la droite en recouvrant la scène.
 WIPE — SCROLL (Fondu effacé en défilement)	La scène apparaît sur un écran noir à partir du bas et s'ouvre vers le haut, ou disparaît du haut vers le bas en laissant un écran noir.
 WIPE — SHUTTER (Fondu effacé en rideau)	Un écran noir se ferme au centre de l'image, à partir du haut et du bas de l'écran, ou s'ouvre à partir du centre vers le haut et le bas.
 P DISSOLVE (Fondu enchaîné)	La nouvelle scène apparaît progressivement à mesure que la dernière scène disparaît.
 P WIPE — CORNER (Fondu effacé à partir d'un coin)	La nouvelle scène recouvre la précédente à partir du coin supérieur droit au coin inférieur gauche.
 P WIPE — WINDOW (Fondu effacé en fenêtre)	La scène suivante disparaît graduellement du centre de l'écran vers les coins en recouvrant la scène précédente.
 P WIPE — SLIDE (Fondu effacé en glissière)	La scène apparaît progressivement en couvrant la précédente de droite à gauche.
 P WIPE — DOOR (Fondu effacé en volet)	La scène précédente disparaît du centre vers la droite et la gauche en dévoilant la nouvelle scène, comme lorsque des portes sont ouvertes.
 P WIPE — SCROLL (Fondu effacé en défilement)	La nouvelle scène recouvre progressivement la dernière scène à partir du bas de l'écran vers le haut.
 P WIPE — SHUTTER (Fondu effacé en rideau)	La nouvelle scène recouvre progressivement la dernière scène en partant du centre en allant vers le haut et le bas de l'écran.
 R RANDOM (Transitions aléatoires)	Lorsque vous choisissez cette fonction, le camescope sélectionne de façon aléatoire l'effet de transition utilisé (entre  ,  ,  ,  ,  , et ). La fonction de volet d'image/fondu enchaîné n'est pas disponible.

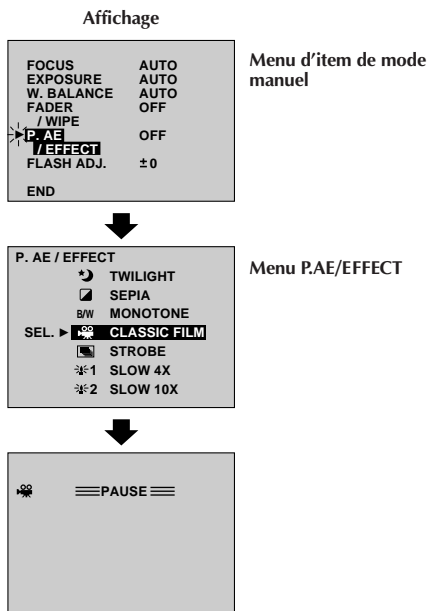
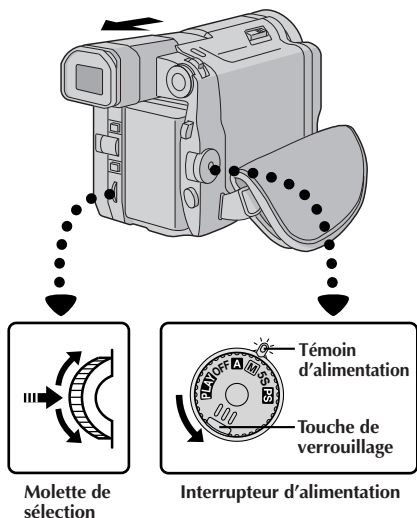

L'indicateur pour le mode sélectionné apparaît, et le mode sélectionné est engagé.

Programme AE avec effets spéciaux

IMPORTANT:

Si certains fondus ou volets (☞ p. 35) sont activés, quelques modes de Programme AE avec effets spéciaux ne peuvent pas être utilisés. Si vous sélectionnez un mode qui n'est pas utilisable dans la situation actuelle, le symbole du mode clignote.

Vous pouvez choisir un des effets affichés sur le menu P.AE/EFFECT.

1 SÉLECTIONNER LE MODE DE FONCTIONNEMENT

Régler l'interrupteur d'alimentation sur "M" ou "PS" tout en appuyant sur la touche de verrouillage située sur l'interrupteur et tirer complètement sur le viseur ou ouvrir complètement l'écran LCD.

2 AVOIR ACCÈS AU MENU D'ITEM DE MODE MANUEL

Appuyer sur la molette de sélection. Le menu d'item de mode manuel apparaît.

3 AVOIR ACCÈS AU MENU DE SÉLECTION "P.AE/EFFECT"

Tourner la molette de sélection pour déplacer la barre lumineuse sur "P.AE/EFFECT", puis appuyer sur la molette.

4 SÉLECTIONNER LE MODE

Déplacer la barre lumineuse sur le mode désiré en tournant la molette de sélection, puis appuyer sur la molette.

- Le menu P.AE/EFFECT disparaît et le mode sélectionné est activé. Le symbole du mode sélectionné apparaît.

5 ANNULER LE MODE

Pour couper l'effet sélectionné, revenir au menu P.AE/EFFECT et déplacer la barre lumineuse sur "OFF" en tournant la molette de sélection. Puis la presser.

REMARQUES:

- Le programme AE avec effets spéciaux peut être changé pendant l'enregistrement ou pendant l'attente d'enregistrement.
- Lorsque "DIS" est réglé sur "ON", "VIDEO ECHO" est condamné.
- Même si vous réglez "DIS" sur "ON" (☞ p. 31) avec "CLASSIC FILM", "STROBE" ou "SLOW" activé, "DIS" sera condamné.



SHUTTER (Vitesse d'obturation variable)

1/60—La vitesse d'obturation est fixée à 1/60 de seconde. Les bandes noires qui apparaissent habituellement en filmant un écran TV deviennent plus étroites.

1/100—La vitesse d'obturation est fixée à 1/100 de seconde. Le scintillement qui se produit en filmant sous un éclairage fluorescent ou une lampe à vapeur de mercure, est réduit.

1/250, 1/500—Ces réglages permettent de filmer des scènes rapides, image par image, et donne des enregistrements vivants, stables à la lecture au ralenti. Plus la vitesse d'obturation est rapide, plus l'image s'assombrit. Utilisez la fonction SHUTTER dans les endroits bien éclairés.

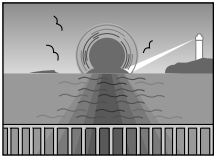

TWILIGHT (Mode crépuscule)

Rend les couchers de soleil plus naturels. La balance des blancs (☀ p. 42) est d'abord réglée sur ☀, mais elle peut être changée pour le réglage voulu. Lorsque le mode crépuscule est choisi, le camescope règle automatiquement la mise au point sur environ 10 m à l'infini. Pour une distance inférieure à 10 m, régler manuellement la mise au point.



SEPIA (Sépia)

Les scènes enregistrées ont une teinte un peu brune, comme les anciennes photographies. Associez cet effet au mode Cinéma pour donner une tonalité ancienne à votre film.

B/W MONOTONE (Noir et blanc)

Comme dans les films anciens, le film est tourné en noir et blanc. (Utilisé avec le mode cinéma, il relève l'effet "Cinéma classique".)



CLASSIC FILM (Cinéma classique)

Les scènes sont enregistrées avec un effet stroboscopique.



STROBE (Stroboscope)

L'enregistrement semble être fait d'une série d'images consécutives.

SLOW (Obturateur lent)

Vous pouvez éclairer des sujets ou des zones sombres même plus lumineux qu'ils ne le sont en réalité.



La vitesse d'obturation est réglée au 1/15 de seconde pour multiplier la sensibilité par 4.



La vitesse d'obturation est réglée sur 1/6 de seconde pour offrir 10 fois la sensibilité.

REMARQUES:

- Quand vous utilisez l'obturation lente (SLOW), un léger effet stroboscopique est perceptible.
- Utilisez l'obturation lente (SLOW) uniquement dans les endroits faiblement éclairés.
- L'indicateur de mise au point manuelle peut apparaître et clignoter quand l'obturation lente (SLOW) est en service.
- Si l'image n'est pas nette, faites la mise au point manuellement. Il est recommandé d'utiliser un pied photographique.



VIDEO ECHO (Écho vidéo)

Effet de rémanence de l'image (image fantôme du sujet), ce qui crée une ambiance fantastique.

Zone de détection de la mise au point

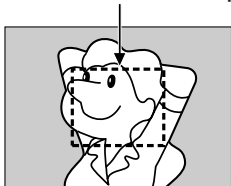

Mise au point

MISE AU POINT AUTOMATIQUE

Le système de mise au point automatique toute distance du camescope permet de filmer en continu de gros plan (à 1,5 cm du sujet) à l'infini. Toutefois, la mise au point correcte peut ne pas être obtenue dans les situations citées ci-dessous (dans ces cas, utiliser la mise au point manuelle).

- Si deux sujets à des distances différentes se recourent dans la même scène.
- Lorsque l'éclairage est faible.*
- Lorsque le sujet n'a pas de contraste (différence entre luminosité et ombre), tel un mur unicolore et plat ou un ciel bleu sans nuages.*
- Quand un objet sombre se voit à peine dans le viseur.*
- Quand la scène contient des objets minuscules ou identiques qui sont répétés avec régularité.
- Quand la scène est affectée par des rayons de soleil ou de lumière réfléchis à la surface de l'eau.
- En prenant une scène avec un fond à contraste élevé.

* Les avertissements de faible contraste suivants apparaissent en clignotant: ▲, △, ▼ ou ☹

REMARQUES:

- Si l'objectif est sali ou voilé par de la condensation, une mise au point précise n'est pas possible. Maintenir l'objectif propre, en l'essuyant avec un morceau de tissu doux s'il devient sale. Si de la condensation se produit, essuyer avec un tissu doux ou attendre que l'objectif sèche naturellement.
- Pour filmer un sujet près de l'objectif, faire d'abord un zoom arrière (☞ p. 20). En faisant un zoom avant en mode de mise au point automatique, le camescope peut faire automatiquement un zoom arrière en fonction de la distance entre le camescope et le sujet. Lorsque le mode "TELE MACRO" (☞ p. 32) est activé, le camescope ne fera pas de zoom arrière automatiquement.

MISE AU POINT MANUELLE

REMARQUE:

Vous devez déjà avoir fait les réglages nécessaires du viseur (☞ p. 13). Si ce n'est pas le cas, le faire avant de continuer.

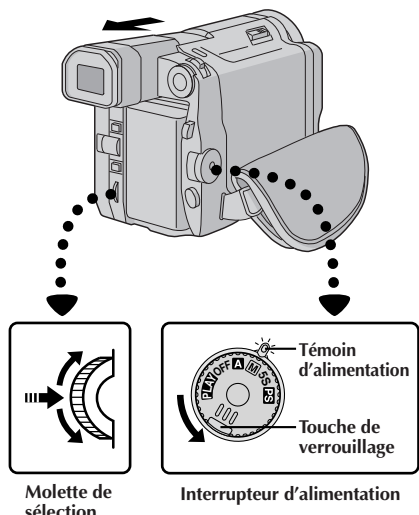

Affichage

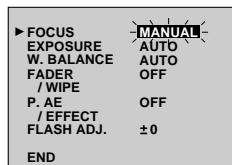

Menu d'item de mode manuel

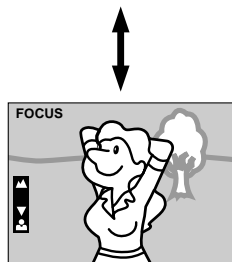
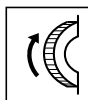
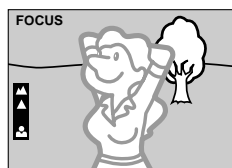

1 SÉLECTIONNER LE MODE DE FONCTIONNEMENT

Régler l'interrupteur d'alimentation sur "M" ou "PS" tout en appuyant sur la touche de verrouillage située sur l'interrupteur et tirer complètement sur le viseur ou ouvrir complètement l'écran LCD.

2 AVOIR ACCÈS AU MENU D'ITEM DE MODE MANUEL

Appuyer sur la molette de sélection. Le menu d'item de mode manuel apparaît.

3 AVOIR ACCÈS À LA MISE AU POINT MANUELLE

Déplacer la barre lumineuse sur "FOCUS" en tournant la molette de sélection, puis la presser. Tourner la molette de sélection pour afficher "MANUAL", puis la presser. Le menu d'item de mode manuel disparaît et "FOCUS" est affiché dans le coin supérieur gauche. La mise au point est verrouillée à ce point.

4 AJUSTER LA MISE AU POINT

Pour un sujet plus éloigné . . .

.... tourner la molette de sélection vers le haut. "▲" apparaît et clignote. Passer à l'étape 5.

Pour un sujet plus proche . . .

.... tourner la molette de sélection vers le bas. "▼" apparaît et clignote. Passer à l'étape 5.

5 TERMINER LE RÉGLAGE DE LA MISE AU POINT

Appuyer sur la molette de sélection. Le réglage de la mise au point est terminé. L'indication change de "FOCUS" à "MANUAL".

- Si vous voulez refaire la mise au point, recommencer à partir de l'étape 2.

Pour revenir à la mise au point automatique (autofocus) . . .

.... tourner la molette de sélection pour afficher "AUTO", puis la presser dans l'étape 3. Les indicateurs de mise au point manuelle disparaissent. Ou régler l'interrupteur d'alimentation sur "A".

REMARQUES:

- Une fois que l'interrupteur d'alimentation est réglé sur "OFF", la mise au point manuelle est remise sur "AUTO".
- Bien faire la mise au point en position téléobjectif maximale quand vous utilisez le mode de mise au point manuelle. Si vous faites la mise au point sur un certain sujet en position grand angle, des images bien nettes ne peuvent pas être obtenues en faisant un zoom avant car la profondeur de champ est réduite à des focales plus longues.
- Si le réglage de la mise au point n'est pas possible à une distance plus éloignée ou plus rapprochée, "▲" ou "▼" clignote.

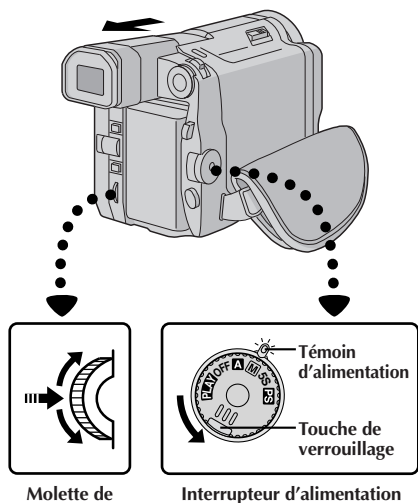

Molette de sélection

Interrupteur d'alimentation

Affichage

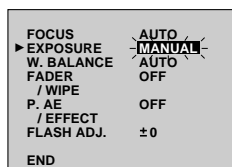

Menu d'item de mode manuel



Pour rendre l'image plus sombre



Indicateur de commande d'exposition

Pour rendre l'image plus lumineuse

Commande d'exposition

Cette caractéristique ajuste automatiquement le diaphragme pour obtenir la meilleure qualité d'image disponible, mais vous pouvez modifier et faire le réglage manuellement.

1 SÉLECTIONNER LE MODE DE FONCTIONNEMENT

Régler l'interrupteur d'alimentation sur "M" ou "PS" tout en appuyant sur la touche de verrouillage située sur l'interrupteur et tirer complètement sur le viseur ou ouvrir complètement l'écran LCD.

2 AVOIR ACCÈS AU MENU D'ITEM DE MODE MANUEL

Appuyer sur la molette de sélection. Le menu d'item de mode manuel apparaît.

3 AVOIR ACCÈS À LA COMMANDE D'EXPOSITION

Déplacer la barre lumineuse sur "EXPOSURE" en tournant la molette de sélection, puis la presser. Tourner la molette de sélection pour afficher "MANUAL", puis la presser. Le menu d'item de mode manuel disparaît. "EXP." et la barre de mise en valeur sur l'indicateur de commande d'exposition sont affichés.

4 AJUSTER L'EXPOSITION

Pour rendre l'image plus lumineuse . . .

.... tourner la molette de sélection vers le haut.

L'indicateur de commande d'exposition augmente (maximum +6). Passer à l'étape 5.

Pour rendre l'image plus sombre . . .

.... tourner la molette de sélection vers le bas.

L'indicateur de commande d'exposition diminue (minimum -6). Passer à l'étape 5.

5 TERMINER LE RÉGLAGE DE L'EXPOSITION

Appuyer sur la molette de sélection. Le réglage de l'exposition est terminé. L'indication change de "EXP." à "MANUAL" et la partie mise en valeur sur l'indicateur de commande d'exposition, disparaît.

• Si vous voulez régler de nouveau l'exposition, reprendre l'étape 2.

Pour revenir à la commande d'exposition automatique . . .

.... tourner la molette de sélection pour afficher "AUTO" puis la presser dans l'étape 3. L'indicateur de commande d'exposition disparaît. Ou régler l'interrupteur d'alimentation sur "A".

REMARQUES:

- Une fois que l'interrupteur d'alimentation est réglé sur "OFF", la commande d'exposition est remise sur "AUTO".
- Le réglage manuel de l'exposition est conseillé dans les situations suivantes:
 - Lorsque vous filmez sous un éclairage indirect ou lorsque l'arrière-plan est trop lumineux.
 - Quand vous filmez un fond reflétant naturellement la lumière (sable ou neige).
 - Quand le fond est sombre dans l'ensemble ou que le sujet est clair.

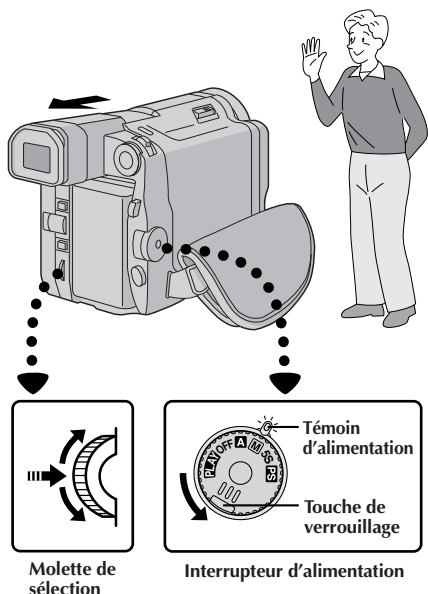

Molette de sélection

Interrupteur d'alimentation

Affichage

FOCUS	AUTO
EXPOSURE	MANUAL
W. BALANCE	AUTO
FADER	OFF
/ WIPE	
P. AE	OFF
/ EFFECT	
FLASH ADJ.	±0

Menu d'item de mode manuel



Indicateur de verrouillage d'iris

Verrouillage de l'iris

Utiliser cette fonction pour filmer un sujet mobile, faire un zoom, quand le sujet change de distance (par conséquent sa taille sur l'écran LCD ou dans le viseur), ou quand vous voulez verrouiller le niveau de luminosité.

Quand le sujet est rapproché, laissez l'iris verrouillé. Même si le sujet s'éloigne de vous, l'image ne sera pas assombrie ni éclaircie.

1 SÉLECTIONNER LE MODE DE FONCTIONNEMENT

Régler l'interrupteur d'alimentation sur "M" ou "PS" tout en appuyant sur la touche de verrouillage située sur l'interrupteur et tirer complètement sur le viseur ou ouvrir complètement l'écran LCD.

2 AVOIR ACCÈS AU MENU D'ITEM DE MODE MANUEL

Appuyer sur la molette de sélection. Le menu d'item de mode manuel apparaît.

3 AVOIR ACCÈS À LA COMMANDE D'EXPOSITION

Déplacer la barre lumineuse sur "EXPOSURE" en tournant la molette de sélection, puis la presser. Tourner la molette de sélection pour afficher "MANUAL", puis la presser. "EXP." est affiché.

4 CENTRER LE SUJET, VERROUILLER L'IRIS

Ajuster le zoom pour que le sujet remplisse l'écran LCD ou le viseur, puis maintenir la molette de sélection pressée pendant plus de 2 secondes. L'indicateur de commande d'exposition et "L" apparaissent, indiquant que l'iris est verrouillé. Appuyer sur la molette de sélection. L'indication affichée dans le coin supérieur gauche change de "EXP." à "MANUAL".

Pour revenir à la commande automatique de l'iris . . .

.... tourner la molette de sélection pour afficher "AUTO" puis la presser dans l'étape 3. L'indicateur de commande d'exposition et "L" disparaissent. Ou régler l'interrupteur d'alimentation sur "A".

REMARQUE:

Le verrouillage de l'iris est recommandé dans les situations suivantes:

- Lorsque vous filmez un fond réfléchissant naturellement la lumière, comme à la plage ou sur les pistes de ski.
- Lorsque vous filmez un sujet éclairé par un projecteur.
- Lorsque le sujet s'éloigne.
- Lorsque vous faites un zooming.

Pour verrouiller la commande d'exposition et l'iris . . .

.... après l'étape 3, ajuster l'exposition en tournant la molette de sélection. Puis verrouiller l'iris dans l'étape 4. Pour un verrouillage automatique, tourner la molette de sélection pour afficher "AUTO", puis la presser dans l'étape 3. L'iris devient automatique au bout de 2 secondes.

Iris

L'iris fonctionne comme la pupille de l'oeil humain. Dans un environnement bien éclairé, la pupille humaine se contracte pour ne pas laisser passer trop de lumière. Quand l'éclairage est faible, la pupille se dilate pour laisser passer plus de lumière.

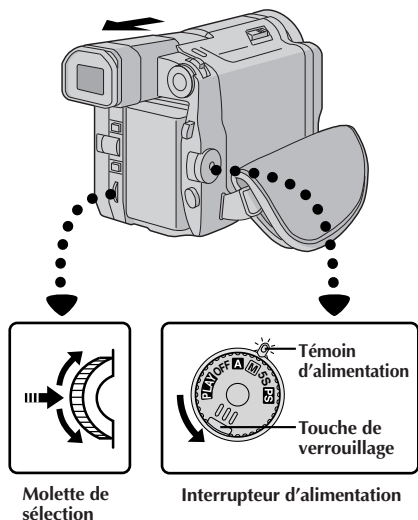

Affichage

FOCUS	AUTO
EXPOSURE	AUTO
W. BALANCE	AUTO
FADER	OFF
/ WIPE	
P. AE	OFF
/ EFFECT	
FLASH ADJ.	±0
END	

Menu d'item de mode manuel

FOCUS	AUTO
EXPOSURE	AUTO
W. BALANCE	AUTO
FADER	OFF
/ WIPE	
P. AE	OFF
/ EFFECT	
FLASH ADJ.	±0
END	

W. BAL.
AUTO

Réglage de la balance des blancs

Réglage de la balance des blancs

Un terme qui renvoie à l'exactitude de la reproduction des couleurs sous différents éclairages. Si la balance des blancs est correcte, toutes les autres couleurs seront bien reproduites. En principe, la balance des blancs est réglée automatiquement. Toutefois, l'utilisateur de caméscope expérimenté pourra préférer commander cette fonction manuellement et atteindre une reproduction de couleur/teinte plus professionnelle.

1 SÉLECTIONNER LE MODE DE FONCTIONNEMENT

Régler l'interrupteur d'alimentation sur "M" ou "PS" tout en appuyant sur la touche de verrouillage située sur l'interrupteur et tirer complètement sur le viseur ou ouvrir complètement l'écran LCD.

2 AVOIR ACCÈS AU MENU D'ITEM DE MODE MANUEL

Appuyer sur la molette de sélection. Le menu d'item de mode manuel apparaît.

3 AVOIR ACCÈS AU RÉGLAGE DE LA BALANCE DES BLANCS

Déplacer la barre lumineuse "W.BALANCE" en tournant la molette de sélection, puis la presser. Le menu d'item de mode manuel disparaît. "W.BAL." apparaît dans le coin supérieur gauche et l'indication du mode actuellement sélectionné est également affichée.

4 RÉGLER LES PARAMÈTRES DE FONCTION

Tourner la molette de sélection pour boucler sur les réglages disponibles pour la fonction sélectionnée, et arrêter lorsque le réglage voulu apparaît.

- "AUTO" – La balance des blancs est ajustée automatiquement. C'est la position pré-réglée en usine.
- "☑" – Pour filmer un sujet sur lequel la balance des blancs a déjà été réglée (☞ p. 43).
- "☀" – Pour filmer à l'extérieur un jour de beau temps.
- "☁" – Pour filmer à l'extérieur un jour couvert.
- "☔" – Quand vous utilisez une torche vidéo ou un éclairage similaire.

5 FERMER LE RÉGLAGE DE LA BALANCE DES BLANCS

Appuyer de nouveau sur la molette de sélection. La sélection est terminée. L'indication "W. BAL." change en "MANUAL".

Pour revenir à la balance des blancs automatique . . .
 sélectionner "AUTO" dans l'étape 4. Ou régler l'interrupteur d'alimentation sur "A".

REMARQUE:

La balance des blancs ne peut pas être utilisée lorsque Sépia ou Monotone (☞ p. 37) est activé.

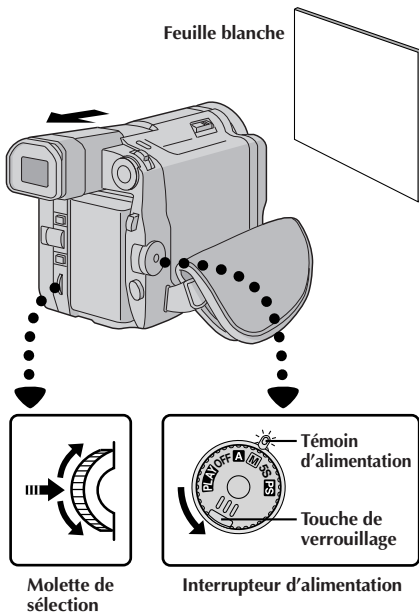

Affichage

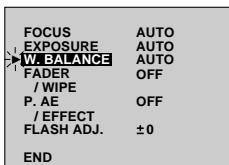

Menu d'item de mode manuel

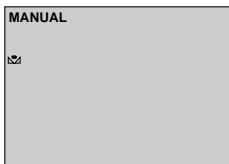

Réglage de la balance des blancs

Balance des blancs manuelle

Si le caméscope est utilisé en mode manuel ("M" ou "PS"), effectuer le réglage manuel de la balance des blancs en filmant sous différents types d'éclairage.

1 SÉLECTIONNER LE MODE DE FONCTIONNEMENT

Suivre les étapes 1 à 4 du réglage de la balance des blancs (☞ p. 42), sélectionner "☑ MAN."

2 RÉGLER LA BALANCE DES BLANCS

Tenir une feuille de papier blanc devant le sujet. Ajuster le zoom ou se déplacer pour que la feuille blanche remplisse l'écran.

3 ENTRER LE RÉGLAGE

Appuyer sur la touche de sélection jusqu'à ce que ☑ commence à clignoter.

- Lorsque le réglage est terminé, ☑ s'arrête de clignoter.

4 SORTIR DU RÉGLAGE MANUEL DE LA BALANCE DES BLANCS

Appuyer sur la molette de sélection. L'indication "W.BAL." change en "MANUAL" et uniquement l'indicateur de balance des blancs manuelle ☑ est affiché.

Pour changer la teinte de l'enregistrement . . .

... à l'étape 2, remplacez la feuille blanche par une feuille de couleur. La balance des blancs se règle en fonction de la couleur et la teinte générale de l'image change. Du papier rouge donne une teinte verte sombre, du papier bleu, une teinte orangée et du papier jaune, un violet sombre.

REMARQUES:

- Dans l'étape 2, il peut être difficile de faire la mise au point sur la feuille blanche dans certaines circonstances. Dans un tel cas, ajuster manuellement la mise au point (☞ p. 39).
- Un sujet peut être filmé sous différents types d'éclairage en intérieur (lumière naturelle, lumière fluorescente, bougies, etc.). La température de couleur étant différente selon le type de lumière, la teinte du sujet varie en fonction des réglages de la balance des blancs. Utilisez cette fonction pour obtenir une image plus naturelle.
- Le réglage de la balance des blancs effectué dans le mode de la balance des blancs manuelle reste mémorisé même après la mise hors tension de l'appareil ou le retrait de la batterie.

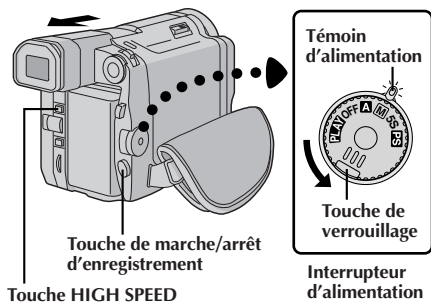
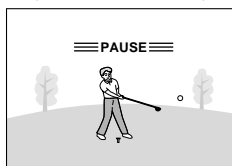
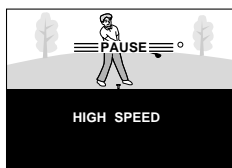
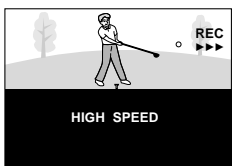
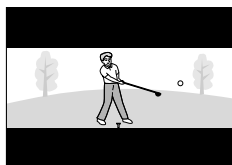
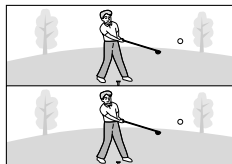
Affichage
(Écran LCD ou viseur)Attente
d'enregistrement
normalAttente
d'enregistrement à
vitesse rapideEnregistrement à
vitesse rapideLecture d'image
enregistrée en mode
d'enregistrement à
vitesse rapide sur
l'écran de ce
camescope.Raccordé à un
moniteur ou lecture
sur un appareil vidéo
autre que le
GR-DVL9500

Enregistrement à vitesse rapide

Enregistre 120 images par seconde. Les images enregistrées en mode d'enregistrement à vitesse rapide peuvent être lues avec une densité élevée au ralenti. Cette fonction est une façon efficace pour saisir une action rapide. Se référer également à "Lecture au ralenti progressif" à la page 47.

1 SÉLECTIONNER LE MODE DE FONCTIONNEMENT

Régler l'interrupteur d'alimentation sur "M" tout en appuyant sur la touche de verrouillage et tirer complètement sur le viseur ou ouvrir complètement l'écran LCD.

2 PASSER EN ATTENTE D'ENREGISTREMENT À VITESSE RAPIDE

Appuyer sur **HIGH SPEED** pendant le mode d'attente d'enregistrement.

- "HIGH SPEED" est affiché.

3 COMMENCER L'ENREGISTREMENT

Appuyer sur la touche de marche/arrêt d'enregistrement.

- Le témoin d'enregistrement s'allume.
- L'enregistrement de photos (☞ p. 26) est condamné pendant l'enregistrement à vitesse rapide.

4 FINIR L'ENREGISTREMENT

Appuyer sur la touche de marche/arrêt d'enregistrement.

- Le mode d'attente d'enregistrement est engagé.
- Pour relâcher le mode d'enregistrement à vitesse rapide, appuyer sur **HIGH SPEED**.

REMARQUES:

- Pendant l'enregistrement à vitesse rapide, l'image apparaît dans la moitié supérieure de l'affichage du camescope comme montré dans l'illustration. Si le camescope est raccordé à un moniteur (en utilisant la sortie S-Vidéo, AV OUT, DV OUT), l'écran est divisé en 2 et l'image est affichée dans les deux moitiés inférieure et supérieure de l'écran du moniteur comme montré dans l'illustration.
- Si la prise de vue est tentée sous un éclairage fluorescent, l'écran peut scintiller.
- Il n'est possible de copier des scènes enregistrées en mode d'enregistrement à vitesse rapide de ce camescope que sur un autre GR-DVL9500.
- Pendant l'enregistrement à vitesse rapide, les fonctions suivantes sont condamnées: effet de fondu/volet autres que "WHITE", "BLACK" ou "B.W" (☞ p. 35), programme AE avec effets spéciaux autres que "TWILIGHT", "SEPIA", "MONOTONE" et "SHUTTER" (☞ p. 37), "DIS" (☞ p. 31), Photo (☞ p. 26) et zoom numérique (☞ p. 31).
- Si le zoom est tenté pendant l'enregistrement à vitesse rapide, l'image peut devenir légèrement floue.
- La zone de lecture pour des images enregistrées en mode d'enregistrement à vitesse rapide est la moitié de la hauteur de l'écran. Si des images enregistrées dans le mode d'enregistrement à vitesse rapide sont lues sur un appareil vidéo autre que le GR-DVL9500, l'écran apparaîtra divisé en 2, et les images seront affichées dans les deux moitiés inférieure et supérieure de l'écran.
- En faisant du montage avec JLIIP Video Producer (logiciel fourni), les effets spéciaux en lecture et les effets de fondu/volet ne fonctionnent pas correctement pour les images enregistrées dans le mode d'enregistrement à vitesse rapide.

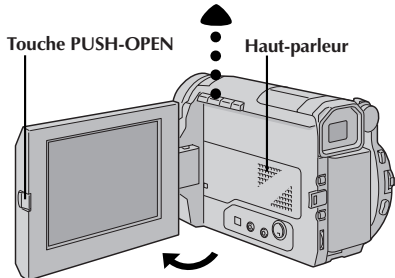
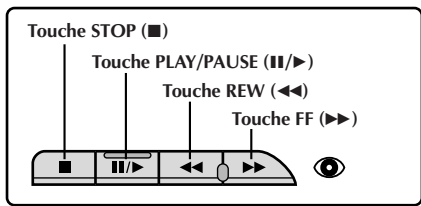

Commande de zoom (VOL.)

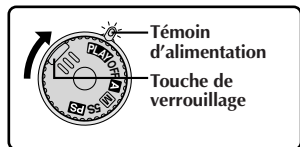
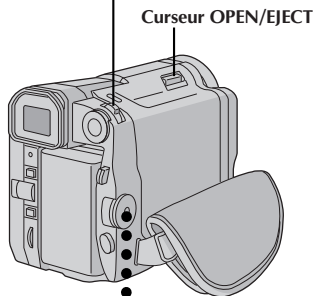

Interrupteur d'alimentation

Indication sur l'écran LCD/dans le viseur

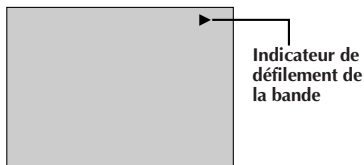

1 MISE EN PLACE D'UNE CASSETTE

Appuyer d'abord sur la touche **PUSH-OPEN** et ouvrir complètement l'écran.

Faire coulisser **OPEN/EJECT** dans le sens de la flèche puis basculer le volet ouvert jusqu'à son blocage. Le logement s'ouvre automatiquement.

Introduire une cassette et appuyer sur "PUSH HERE" pour fermer le logement.

2 SÉLECTIONNER LE MODE DE FONCTIONNEMENT

Régler l'interrupteur d'alimentation sur "**PLAY**" tout en appuyant sur la touche de verrouillage située sur l'interrupteur. Le témoin d'alimentation s'allume.

3 LECTURE

Appuyer sur **PLAY/PAUSE (II▶)**. L'image de lecture apparaît.

4 TERMINER LA LECTURE

Appuyer sur **STOP (■)**.

Rebobinage ou avance rapide de la bande

En mode d'arrêt, appuyer sur **REW (◀◀)** pour le rebobinage ou sur **FF (▶▶)** pour l'avance rapide.

REMARQUES:

- Si le mode d'arrêt dure pendant 5 minutes lorsque la source d'alimentation est une batterie, l'alimentation du caméscope est coupée automatiquement. Pour remettre l'alimentation, régler l'interrupteur d'alimentation sur "OFF", puis sur "PLAY".
- L'image de lecture peut également être visionnée dans le viseur (avec le viseur tiré) ou sur un téléviseur raccordé (p. 50, 51). Le fonctionnement du caméscope reste le même comme décrit dans cette section.
- Vous pouvez également voir l'image de lecture sur l'écran lorsqu'il est retourné et rétracté.
- Indications de l'écran LCD/du viseur:
 - Lorsque l'énergie est fournie par la batterie: l'indicateur d'énergie restante dans la batterie "☐" est affiché sur l'écran LCD lorsque l'écran est allumé. Lorsque l'énergie est fournie à travers le cordon CC: "☐" n'apparaît pas.
 - Dans le mode d'arrêt, aucune de ces indications n'est affichée dans le viseur.
- Les bandes protégées contre la copie ne peuvent pas être lues. L'écran devient bleu.

Commande de volume du haut-parleur (ou du casque)

Vous pouvez ajuster le volume du haut-parleur (ou du casque branché à la prise casque) en poussant sur la commande de zoom.

1 AJUSTER LE VOLUME

Si vous voulez relever le volume . . .

.... pousser la commande de zoom (VOL.) vers "+".

Si vous voulez baisser le volume . . .

.... pousser la commande de zoom (VOL.) vers "-".

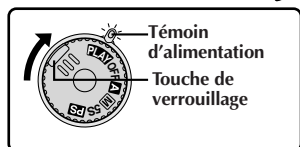
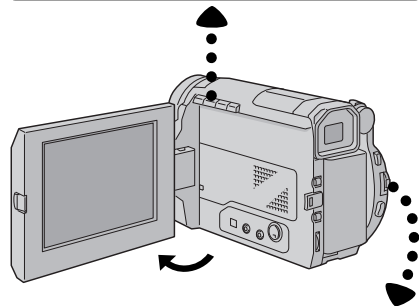
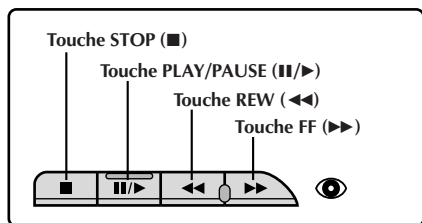

Interrupteur d'alimentation

CARACTÉRISTIQUE: Pause sur image**OBJECTIF:**

Pour faire une pause pendant la lecture.

OPÉRATION:

- 1) Appuyer sur **PLAY/PAUSE (II/▶)** pendant la lecture.
- 2) Pour revenir en lecture normale, appuyer de nouveau sur **PLAY/PAUSE (II/▶)**.

REMARQUES:

- Si l'arrêt sur image dure pendant plus de 3 minutes, le mode d'arrêt du camescope est engagé automatiquement. Au bout de 5 minutes dans le mode d'arrêt, l'alimentation du camescope est coupée automatiquement.
- Quand **PLAY/PAUSE (II/▶)** est pressée, l'image peut ne pas s'arrêter immédiatement pour que le camescope puisse stabiliser l'image fixe. Pendant ce temps, si **PAUSE (II)** sur la télécommande est pressée, la lecture au ralenti commencera. Ce n'est pas un mauvais fonctionnement.

CARACTÉRISTIQUE: Recherche accélérée**OBJECTIF:**

Offrir une recherche à grande vitesse dans un sens ou l'autre.

OPÉRATION:

- 1) Appuyer sur **FF (▶▶)** pour le sens avant ou sur **REW (◀◀)** pour le sens inverse pendant la lecture.
- 2) Pour revenir en lecture normale, appuyer sur **PLAY/PAUSE (II/▶)**.

REMARQUES:

- Pendant la lecture, presser et maintenir **REW (◀◀)** ou **FF (▶▶)**. La recherche continue tant que vous maintenez la touche. Une fois relâchée, la lecture normale reprend.
- Un léger effet de mosaïque apparaît sur l'écran pendant la recherche accélérée. Ce n'est pas un mauvais fonctionnement.

CARACTÉRISTIQUE: Lecture au ralenti

Disponible uniquement avec la télécommande RM-V711U (fournie) (☞ p. 58).

CARACTÉRISTIQUE: Lecture image par image

Disponible uniquement avec la télécommande RM-V711U (fournie) (☞ p. 58).

CARACTÉRISTIQUE: Lecture avec zoom

Disponible uniquement avec la télécommande RM-V711U (fournie) (☞ p. 58).

CARACTÉRISTIQUE: Effets spéciaux en lecture

Disponible uniquement avec la télécommande RM-V711U (fournie) (☞ p. 59).

Lecture au ralenti progressif

Les images enregistrées en mode d'enregistrement à vitesse rapide offriront moins de flou que des images normales en lecture au ralenti. Vous pouvez regarder des actions rapides au ralenti avec une qualité supérieure.

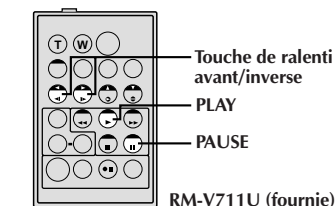
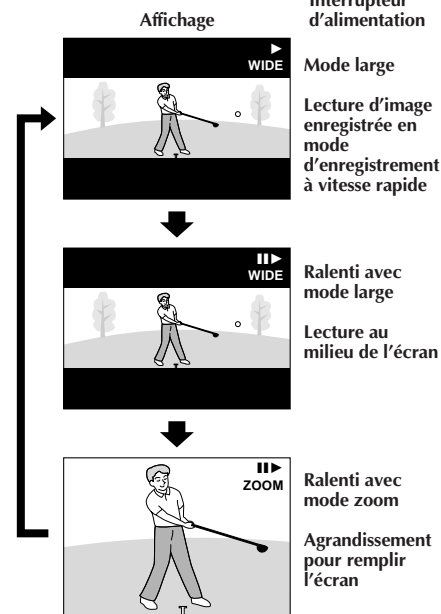
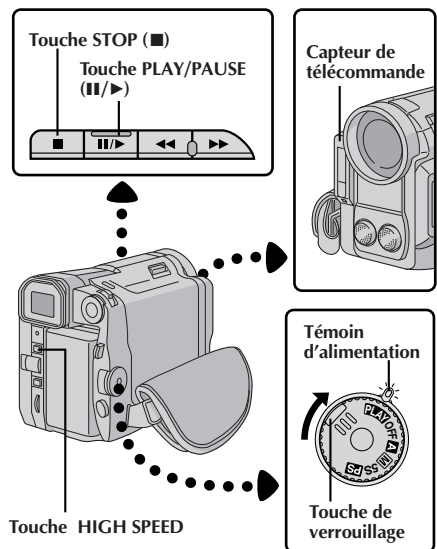

1 SÉLECTIONNER LE MODE DE FONCTIONNEMENT

Régler l'interrupteur d'alimentation sur "PLAY" tout en appuyant sur la touche de verrouillage située sur l'interrupteur.

2 TROUVER UNE SÉQUENCE INTÉRESSANTE

Appuyer sur PLAY (▶).

- Lorsque la partie enregistrée en mode d'enregistrement à vitesse rapide est lue, une bande noire apparaît en haut et en bas de l'écran, et l'image enregistrée est affichée au milieu de l'écran.

3 SÉLECTIONNER LE MODE

Appuyer sur HIGH SPEED du camescope. En appuyant dessus, l'écran est commuté comme suit:
Ralenti avec mode large → Ralenti avec mode zoom → Lecture → Ralenti avec mode large ...

Pour la recherche en sens inverse ou avant . . .

..... appuyer sur SLOW (◀) de la télécommande pour visionner au ralenti inverse. Appuyer sur SLOW (▶) de la télécommande pour revenir au ralenti avant.

- Pour protéger les têtes vidéo, la lecture au ralenti progressif est effectuée seulement pendant 2 minutes au maximum en ralenti avant et pendant 1 minute au maximum en ralenti inverse.

4 FINIR LA LECTURE

Appuyer sur STOP (■).

REMARQUES:

- La lecture au ralenti progressif n'est possible qu'avec une bande enregistrée en mode d'enregistrement à vitesse rapide (☞ p. 44).
- Au ralenti avec mode large, l'image est lue sur la moitié de la hauteur de l'écran.
- Si des images enregistrées en mode d'enregistrement à vitesse rapide sont lues sur un appareil vidéo autre que ce camescope, l'écran apparaîtra divisé en deux, et les images sont affichées dans les deux moitiés supérieure et inférieure de l'écran.
- Comme au ralenti avec zoom, l'image est agrandie avec un rapport d'écran de 4:3, l'image peut devenir grossière.
- Si une bande enregistrée en mode d'enregistrement à vitesse rapide est copiée entre deux appareils vidéo autres que des GR-DVL9500, la lecture au ralenti progressif de la bande copiée n'est pas possible.
- Pendant la lecture au ralenti progressif, les fonctions suivantes sont condamnées: "CLASSIC FILM", "STROBE" et "VIDEO ECHO" des effets spéciaux en lecture (☞ p. 59).
- Si la lecture de la bande atteint une plage qui n'a pas été enregistrée en mode d'enregistrement à vitesse rapide pendant la lecture au ralenti progressif, le ralenti progressif passe au ralenti normal.
- Pendant la lecture au ralenti progressif, utiliser la télécommande pour activer le mode de pause. Si PLAY/PAUSE sur le camescope est pressée, le ralenti sera relâché et le ralenti normal commencera.
- Pendant la recherche inverse de lecture au ralenti progressif, l'affichage du camescope peut également être divisé en 2, et les images seront affichées dans les deux moitiés inférieure et supérieure de l'écran.
- Lorsque "HIGH SPEED" est affiché: Pour faire disparaître les indications du moniteur TV raccordé, appuyer sur DISPLAY de la télécommande. Pour faire disparaître les indications de l'écran LCD, appuyer sur IND. ON/OFF du camescope.

Interrupteur d'alimentation

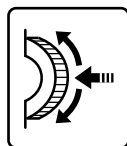
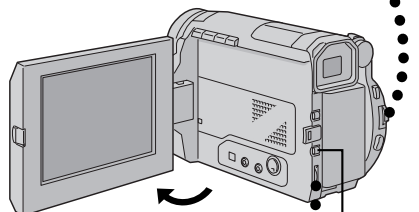
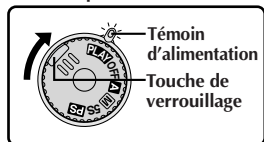

Molette de sélection

Touche MENU

Affichage

48kHz MODE	FULL SOUND	FULL SOUND	
32kHz MODE	SOUND1	SOUND2	FULL SOUND
SYNCHRO	0.0		SOUND1
DISPLAY	ON		SOUND2
TIMECODE	OFF		ON
			OFF
			ON
			OFF

Menu de lecture



48kHz MODE	FULL SOUND
32kHz MODE	SOUND1
SYNCHRO	0.0
DISPLAY	ON
TIMECODE	OFF
END	

Menu de lecture

Le menu de lecture vous permet de régler les fonctions suivantes:

Son (32 kHz, 48 kHz), Synchro Comp, Display et Time Code. Les instructions suivantes sont valables pour toutes ces fonctions sauf Synchro Comp (☞ p. 64, 65).

1 SÉLECTIONNER LE MODE DE FONCTIONNEMENT

Régler l'interrupteur d'alimentation sur "PLAY" tout en appuyant sur la touche de verrouillage située sur l'interrupteur et tirer complètement sur le viseur ou ouvrir complètement l'écran LCD.

2 AVOIR ACCÈS AU MENU DE LECTURE

Appuyer sur MENU. Le menu de lecture apparaît.

3 SÉLECTIONNER LA FONCTION

Déplacer la barre lumineuse sur la fonction désirée en tournant la molette de sélection. Appuyer sur la molette de sélection pour activer.

4 RÉGLER LES PARAMÈTRES DE FONCTION

Tourner la molette de sélection pour boucler sur les réglages disponibles pour la fonction sélectionnée, et arrêter lorsque le réglage voulu apparaît. Puis appuyer sur la molette de sélection, et la barre lumineuse se déplace automatiquement sur "END".

- Pour régler les paramètres d'une fonction différente, répéter les étapes 3 et 4.

5 FERMER LE MENU

Appuyer de nouveau sur la molette de sélection et le menu disparaît.

Son de lecture

Pendant la lecture, le camescope détecte automatiquement le mode dans lequel le son a été enregistré et le reproduit dans le même mode. Sélectionnez le type de son qui doit accompagner l'image de lecture (32 kHz est préréglé sur "SOUND 1" et 48 kHz est préréglé sur "FULL SOUND").

Son enregistré	Affichage	Sortie son
32 kHz	FULL SOUND	Son stéréo
	SOUND 1	
	SOUND 2	
48 kHz	FULL SOUND	Son stéréo
	SOUND 1	Son "G" sur les deux canaux
	SOUND 2	Son "D" sur les deux canaux

Lorsque vous regardez une cassette enregistrée à 32 kHz, si vous voulez écouter une piste sonore spécifique, ouvrez le menu de lecture et, à l'étape 3 de la page 48, sélectionnez "32 kHz MODE" et réglez-le sur "FULL SOUND", "SOUND1" ou "SOUND 2". Lors de la lecture d'une cassette enregistrée à 48 kHz, procédez de la même manière.

REMARQUES:

- Vous pouvez aussi utiliser la touche **AUDIO MONITOR** de la télécommande RM-V711U fournie pour changer la sortie son (sans rentrer sur le menu de lecture). Bien pointer la télécommande vers le capteur de télécommande du camescope.
- Pendant la lecture, le camescope détecte le mode dans lequel le son a été enregistré. Cependant, la détection n'est pas possible pendant l'avance ou le rebobinage rapide. Pendant la lecture, le mode de son est affiché dans le coin supérieur gauche.

Affichage

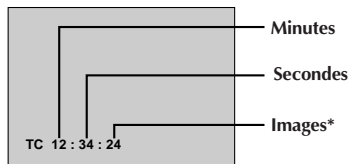

*30 images = 1 seconde

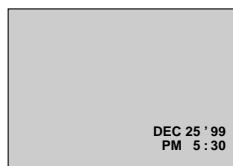

TIME CODE

(Affichage du time code pendant la lecture)

Vous pouvez afficher le time code sur l'écran pendant la lecture, ce qui est particulièrement utile lors du montage. Cette fonction est préréglée sur "OFF". Pour la mettre en service, sélectionnez "TIME CODE" sur le menu de lecture et changez le réglage (☞ p. 48).

ON– Le time code est affiché sur l'écran.

OFF– Le time code n'est pas affiché.

DISPLAY

(Affichage de la date pendant la lecture)

Si l'heure a été réglée, la date est automatiquement enregistrée séparément du signal vidéo.

Vous pouvez afficher ou supprimer la date quand vous le souhaitez pendant la lecture. Cette fonction est préréglée sur "ON". Pour la mettre hors service, sélectionnez "DISPLAY" dans le menu de lecture et changez le réglage (☞ p. 48).

ON– La date est affichée sur l'écran.

OFF– La date n'est pas affichée.

Ce sont quelques types de raccordements de base. En faisant les raccordements, se référer également aux modes d'emploi du magnétoscope et du téléviseur.

A. Raccordement à un téléviseur ou à un magnétoscope disposant de connecteurs S-VIDEO IN et d'entrée A/V

Utiliser les câbles S-Vidéo et Audio/Vidéo fournis.

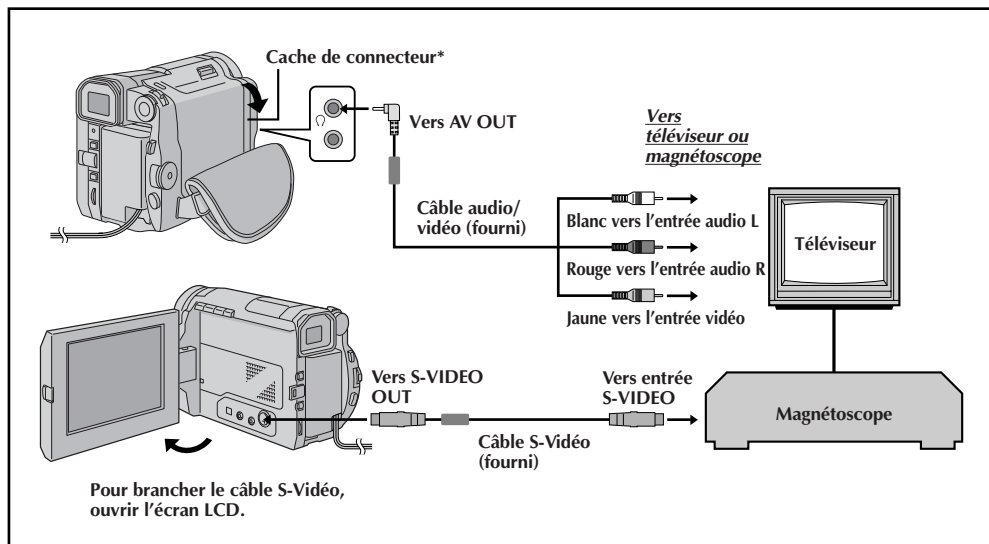

B. Raccordement à un téléviseur ou à un magnétoscope disposant uniquement de connecteurs d'entrée A/V

Utiliser des câbles vidéo et audio en option.

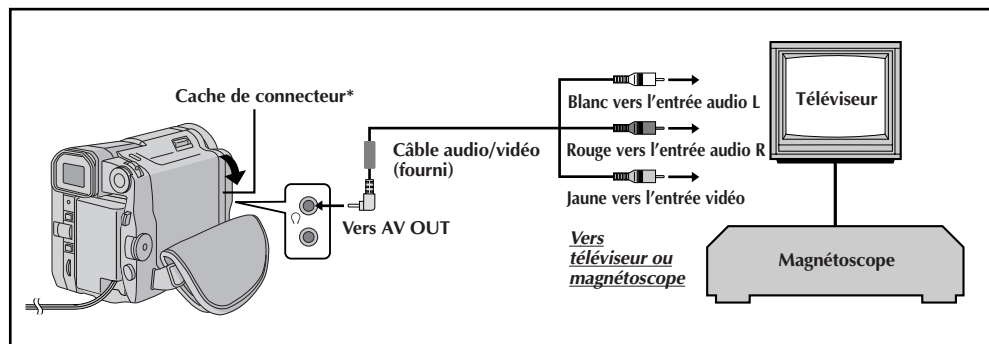

* Pour raccorder les câbles, ouvrir ce cache.

1 VÉRIFIER QUE LE CAMESCOPE EST HORS TENSION

Assurez-vous que le camescope n'est pas sous tension.

2 RACCORDER LE CAMESCOPE AU TÉLÉVISEUR OU AU MAGNÉTOSCOPE

Tirer sur le cache du connecteur et l'ouvrir. Raccorder comme montré dans l'illustration (☞ p. 50).

En utilisant un magnétoscope . . . aller à l'étape 3. Sinon . . . aller à l'étape 4.

3 RACCORDER LA SORTIE MAGNÉTOSCOPE À L'ENTRÉE DU TÉLÉVISEUR

Se référer au mode d'emploi de votre magnétoscope.

4 FOURNIR L'ALIMENTATION

Mettre le camescope, le magnétoscope et le téléviseur sous tension.

5 SÉLECTIONNER LE MODE

Régler le magnétoscope dans son mode d'entrée AUX, et régler le téléviseur sur le mode VIDEO.

Pour choisir l'affichage ou non des fonctions suivantes sur le téléviseur raccordé . . .

- Date/heure, time code
.... régler sur "ON" ou "OFF" dans le menu de lecture (☞ p. 48).
- Affichage du mode du son de lecture
.... régler l'interrupteur d'alimentation sur la position caméra ("M", "5S" ou "PS") et appuyer sur **MENU**. Régler "ON SCREEN" dans le menu de la date/heure (☞ p. 10) sur "ON" ou "OFF". Puis remettre l'interrupteur d'alimentation sur "**PLAY**".

REMARQUES:

- *Il est recommandé d'utiliser l'adaptateur secteur/chargeur de batterie comme source d'alimentation au lieu de la batterie (☞ p. 9).*
- *Ne jamais raccorder de câble Audio/Vidéo autre que celui fourni au connecteur AV OUT du camescope.*
- *En utilisant les câbles fournis, s'assurer de bien raccorder l'extrémité du câble avec le filtre ferrite au camescope. Le filtre ferrite réduit les interférences.*
- *Pour contrôler l'image et le son du camescope sans introduire une bande, régler l'interrupteur d'alimentation du camescope sur la position caméra ("A", "M", "5S" ou "PS"), puis régler votre téléviseur dans le mode d'entrée approprié.*
- *S'assurer de régler le volume du son du téléviseur sur son niveau minimum pour éviter une pointe soudaine de son quand le camescope est mis en marche.*
- *Si vous avez un téléviseur ou des enceintes acoustiques qui ne sont pas spécialement blindés, ne pas placer les enceintes à côté du téléviseur, sinon des interférences se produiront dans l'image de lecture du camescope.*
- *Pour empêcher l'affichage du camescope d'apparaître sur l'écran TV pendant la lecture, appuyer sur **IND. ON/OFF** pendant plus d'une seconde (☞ p.17).*
- *Alors que le câble Audio/Vidéo est raccordé au connecteur AV OUT, le son ne peut pas être entendu à partir du haut-parleur.*

Raccordement à un ordinateur personnel

Ce caméscope peut transférer des images fixes vers un ordinateur personnel en utilisant le logiciel fourni en étant raccordé comme montré dans l'illustration. Il est également possible de transférer des images fixes vers un ordinateur personnel disposant d'une platine de capture équipée d'une prise DV.

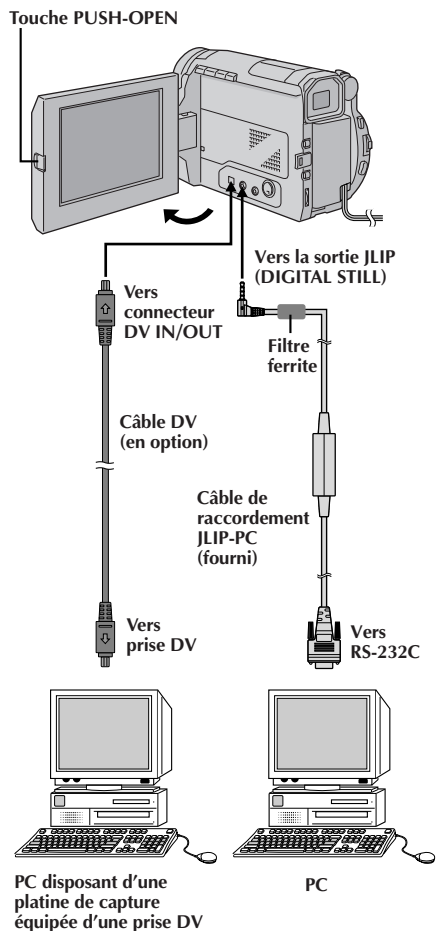

1 CONFIRMER QUE L'ALIMENTATION EST COUPEE

S'assurer que le caméscope et le PC ont leur alimentation coupée.

2 RACCORDER LE CAMÉSCOPE AU PC

Appuyer sur **PUSH-OPEN** et ouvrir complètement l'écran LCD. Raccorder le caméscope à un PC en utilisant le câble en fonction du type de votre PC comme montré dans l'illustration.

3 METTRE EN MARCHÉ

Régler l'interrupteur d'alimentation sur "**PLAY**" tout en appuyant sur la touche de verrouillage située sur l'interrupteur et mettre en marche le PC.

REMARQUES:

- *Il est recommandé d'utiliser l'adaptateur secteur/chargeur de batterie comme source d'alimentation au lieu de la batterie (☞ p. 9).*
- *Ne jamais raccorder en même temps au caméscope le câble de raccordement JLIP-PC et le câble DV. Raccorder uniquement au caméscope le câble que vous avez l'intention d'utiliser.*
- *L'information de date/heure ne peut pas être saisie dans l'ordinateur personnel.*
- *Se référer également aux modes d'emploi du logiciel fourni et de la platine de capture équipée d'une prise DV.*
- *Bien s'assurer d'utiliser un câble DV avec un filtre de bruit.*

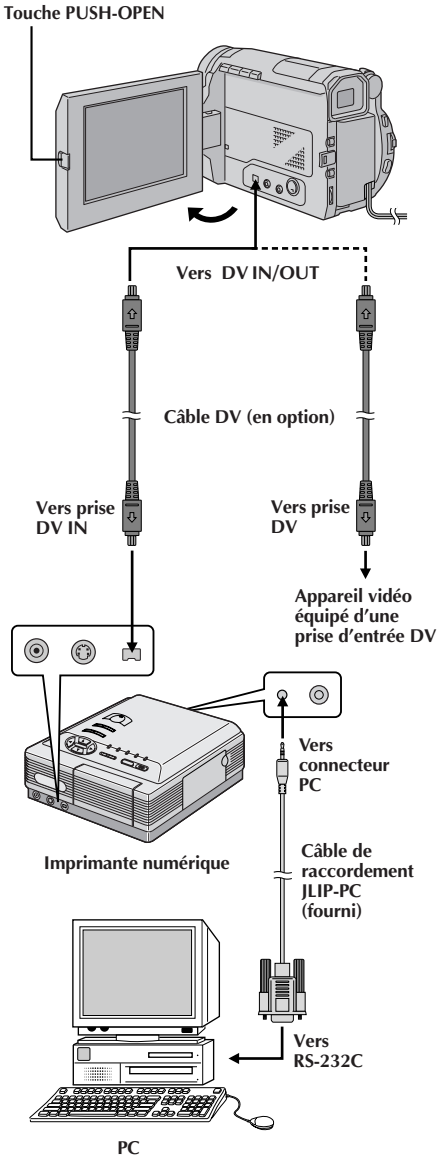

Raccordement à un appareil vidéo équipé d'une prise DV

Le raccordement à l'imprimante numérique GV-DT3 (en option) vous permet d'imprimer les images ou de transférer l'image saisie à partir de l'imprimante numérique vers un ordinateur personnel. Il est également possible de copier des scènes enregistrées du camescope vers un autre appareil vidéo équipé d'une prise DV. Cette fonction est appelée la copie numérique (☞ p. 55), qui offre pratiquement aucune dégradation d'image ou du son.

1 CONFIRMER QUE L'ALIMENTATION EST COUPÉE

S'assurer que tous les appareils ont leur alimentation coupée.

2 RACCORDER LE CAMESCOPE À L'IMPRIMANTE OU À L'APPAREIL VIDÉO ÉQUIPÉ D'UNE PRISE D'ENTRÉE DV

Appuyer sur **PUSH-OPEN** et ouvrir complètement l'écran LCD. Faire les raccordements à l'appareil que vous voulez brancher en utilisant le câble DV, comme montré dans l'illustration.

3 RACCORDER L'IMPRIMANTE AU PC (SI NÉCESSAIRE)

Raccorder le câble de raccordement JLIP-PC (fourni) au connecteur PC de l'imprimante et au connecteur RS-232C du PC.

4 METTRE EN MARCHÉ

Régler l'interrupteur d'alimentation sur "**PLAY**", "**A**" ou "**M**" tout en appuyant sur la touche de verrouillage située sur l'interrupteur et mettre en marche les autres appareils.

REMARQUES:

- Il est recommandé d'utiliser l'adaptateur secteur/chargeur de batterie comme source d'alimentation au lieu de la batterie (☞ p. 9).
- Pour la copie numérique, ce camescope ne peut être raccordé qu'à un seul appareil à la fois. Ce camescope peut également être utilisé comme enregistreur (☞ p. 55).
- Se référer également aux modes d'emploi des appareils raccordés.
- Bien s'assurer d'utiliser un câble DV avec un filtre de bruit.

Copie de bande

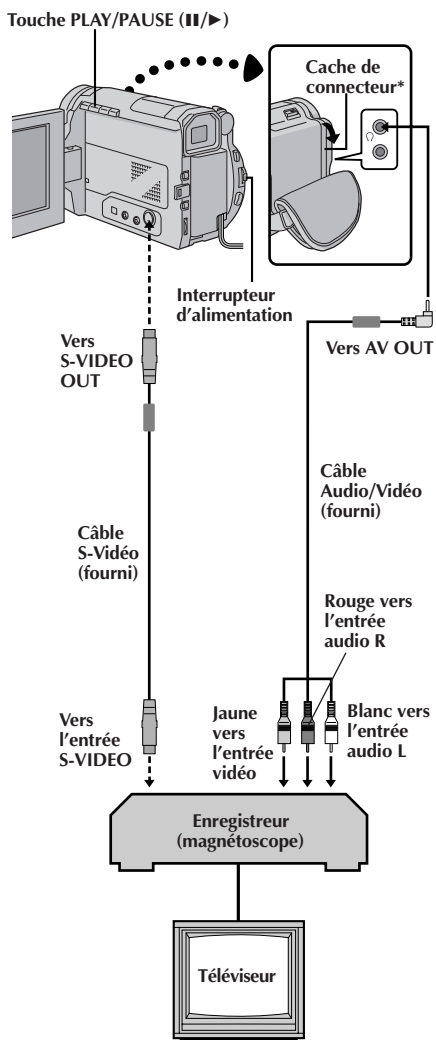

* Pour raccorder les câbles, ouvrir ce cache.

1 RACCORDER LE MATÉRIEL

En suivant l'illustration sur la gauche, raccorder le camescope et le magnétoscope. Se référer également aux pages 50 et 51.

2 PRÉPARATIFS POUR LA COPIE

Placer l'interrupteur d'alimentation du camescope sur "PLAY", mettre en marche le magnétoscope, et introduire les cassettes appropriées dans le camescope et dans le magnétoscope.

3 SÉLECTIONNER LE MODE DU MAGNÉTOSCOPE

Mettre le magnétoscope en mode AUX et en mode de pause d'enregistrement.

4 TROUVER LE POINT D'ENTRÉE DE MONTAGE

Passer le camescope en mode de lecture pour trouver un point juste avant le point d'entrée de montage. Une fois atteint, appuyer sur PLAY/PAUSE (II/▶) sur le camescope.

5 COMMENCER LA COPIE

Appuyer sur PLAY/PAUSE (II/▶) sur le camescope et passer le magnétoscope en mode d'enregistrement.

6 ARRÊTER MOMENTANÉMENT LE MONTAGE

Passer le magnétoscope en mode de pause d'enregistrement et appuyer sur PLAY/PAUSE (II/▶) sur le camescope.

7 MONTER D'AUTRES SÉQUENCES

Reprendre les étapes 4 à 6 pour continuer le montage, puis arrêter le magnétoscope et le camescope quand c'est fini.

REMARQUES:

- Vous pouvez utiliser la lecture avec zoom (☞ p. 58) ou les effets spéciaux en lecture (☞ p. 59) à l'étape 5.
- Avant de commencer la copie, s'assurer que les indications n'apparaissent pas sur le téléviseur raccordé. Si elles apparaissent pendant la copie, elles seront enregistrées sur la nouvelle cassette. Pour effacer l'affichage du mode de son de lecture, appuyer sur **DISPLAY** de la télécommande RM-V711U (fournie).
- Sélectionnez "DISPLAY" et "TIME CODE" du menu de lecture (☞ p. 48) pour montrer ou cacher la date/heure et le code de temps sur l'enregistrement.
- Pour montrer ou cacher toutes les indications, appuyez sur **IND. ON/OFF** sur le camescope pendant plus d'une seconde (☞ p. 17).

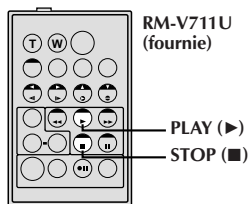
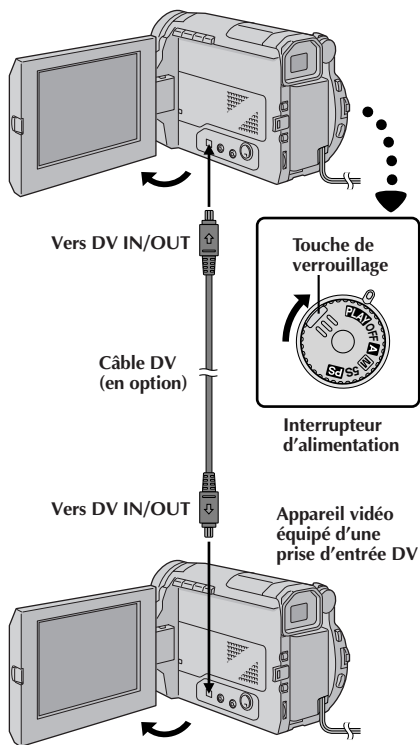

Copie numérique

Il est également possible de copier des scènes enregistrées du caméscope sur un autre appareil vidéo équipé d'une prise d'entrée DV. Comme un signal numérique est envoyé, il y a peu, voire pas de dégradation de l'image ou du son.

1 CONFIRMER QUE L'ALIMENTATION EST COUPEE

S'assurer que l'alimentation du caméscope est coupée.

2 FAIRE LES RACCORDEMENTS

Raccorder le caméscope à votre appareil vidéo équipé d'un connecteur DV en utilisant le câble DV (en option) comme montré dans l'illustration.

3 COMMENCER LA LECTURE

Appuyer sur **PLAY** (▶) pour lire la bande source.

4 COMMENCER L'ENREGISTREMENT

Tout en regardant la lecture sur l'écran LCD, passer en mode d'enregistrement l'appareil vidéo équipé d'une prise DV à partir du point de la bande source où vous voulez commencer à enregistrer.

REMARQUES:

- Il est recommandé d'utiliser l'adaptateur secteur/chargeur de batterie comme source d'alimentation au lieu de la batterie (☞ p. 9).
- Si la télécommande est utilisée quand à la fois le lecteur et l'enregistreur sont des appareils JVC, les deux appareils effectueront la même opération. Pour éviter que ceci n'arrive, appuyer sur les touches des appareils.
- Pour la copie numérique, ce caméscope ne peut être raccordé qu'à un seul appareil à la fois. Ce caméscope peut également être utilisé comme enregistreur.
- Si une section vierge est lue sur le lecteur pendant la copie lorsque ce caméscope est utilisé comme enregistreur, ce caméscope entre en mode d'attente d'enregistrement pour qu'une image anormale ne soit pas copiée.
- Bien que le câble DV soit raccordé correctement, quelquefois l'image peut ne pas apparaître dans l'étape 3. Si ceci se produit, couper l'alimentation et faire de nouveau les raccordements.
- Si la lecture avec zoom (☞ p. 58), des effets spéciaux en lecture (☞ p. 59) ou le mode photo sont tentés pendant la lecture, uniquement l'image de lecture originale enregistrée sur la bande est sortie du connecteur DV OUT.
- Lors de la copie numérique, les scènes enregistrées en mode d'enregistrement à vitesse rapide sont divisées en deux et les images sont affichées dans les deux moitiés supérieure et inférieure de l'écran (☞ p. 47).
- Bien s'assurer d'utiliser un câble DV avec un filtre de bruit.

Pour utiliser ce caméscope comme enregistreur . . .

1. Régler l'interrupteur d'alimentation sur "**PLAY**" tout en appuyant sur la touche de verrouillage située sur l'interrupteur.
2. Raccorder le câble DV comme montré dans l'illustration et charger une cassette pour enregistrer dessus.
3. Appuyer sur la touche de marche/arrêt d'enregistrement pour passer en mode de pause d'enregistrement. "DV IN" apparaît sur l'écran.
4. Appuyer sur la touche de marche/arrêt d'enregistrement pour commencer l'enregistrement. "DV IN" passe en "**DV IN**".
5. Appuyer de nouveau sur la touche de marche/arrêt d'enregistrement pour passer en mode de pause d'enregistrement. "**DV IN**" revient en "DV IN".

REMARQUES:

- Pendant la copie numérique, l'image est copiée en utilisant le mode d'enregistrement sélectionné dans le menu d'enregistrement (☞ p. 12).
- La copie numérique est effectuée dans le mode son enregistré sur la bande originale, quel que soit le réglage courant "SOUND MODE" (☞ p. 32).

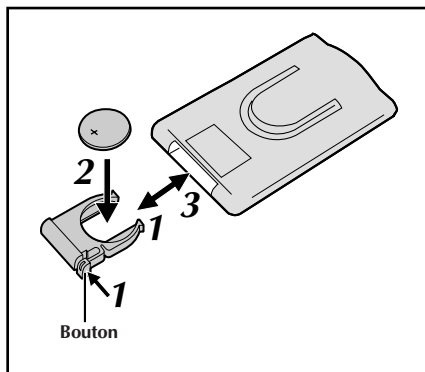

La télécommande toute fonction peut commander à distance ce caméscope ainsi que les opérations de base (lecture, arrêt, pause, avance rapide et rebobinage) de votre magnétoscope. Cette télécommande rend possibles des fonctions de lecture complémentaires.

Mise en place de la pile

La télécommande utilise une pile au lithium (CR2025).

- 1 SORTEZ LE PORTE-PILE**
Tirer sur le porte-pile tout en appuyant sur le bouton comme montré.
 - 2 INSÉREZ LA PILE DANS LE PORTE-PILE**
Introduire la pile dans le porte-pile, et s'assurer d'avoir la marque "+" visible.
 - 3 REMETTEZ LE PORTE-PILE EN PLACE**
Remettez le porte-pile en place en appuyant jusqu'à ce que vous entendiez un déclic.
- Lire "Avertissement sur la pile au lithium" (☞ p. 2).

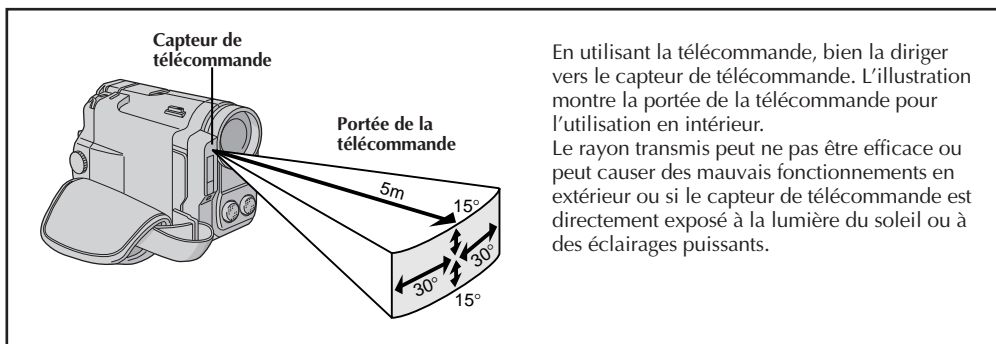

En utilisant la télécommande, bien la diriger vers le capteur de télécommande. L'illustration montre la portée de la télécommande pour l'utilisation en intérieur.

Le rayon transmis peut ne pas être efficace ou peut causer des mauvais fonctionnements en extérieur ou si le capteur de télécommande est directement exposé à la lumière du soleil ou à des éclairages puissants.

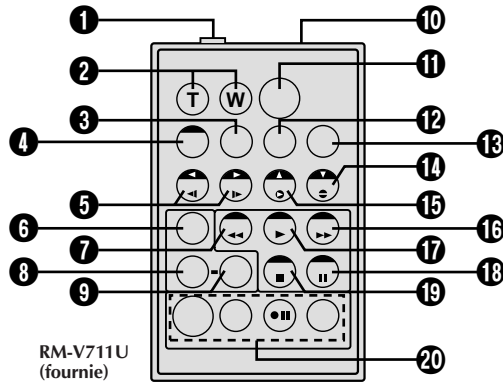

Touches	Fonctions	
	Avec l'interrupteur d'alimentation du caméscope placé sur la position caméra ("A", "M", "5S" ou "PS").	Avec l'interrupteur d'alimentation du caméscope placé sur "PLAY".
① Connecteur d'entrée de télécommande (PAUSE IN)	—	☞ p. 61
② Touches de zoom (T/W)	Zoom (avant/arrière) (☞ p. 20)	Zoom (avant/arrière) (☞ p. 58)
③ Touche d'affichage (DISPLAY)	—	☞ p. 54
④ Touche de déplacement (SHIFT)	—	☞ p. 58
⑤ Touches de ralenti avant/arrière (SLOW) Touches de déplacement gauche/droite	— —	☞ p. 58 ☞ p. 58
⑥ Touche de fondu/volet (FADE/WIPE)	—	☞ p. 61
⑦ Touche REW	—	Réembobinage, Recherche accélérée inverse (☞ p. 45, 46)
⑧ Touche d'effet (EFFECT)	—	☞ p. 59
⑨ Touche de mise en/hors service d'effet (EFFECT ON/OFF)	—	☞ p. 59
⑩ Fenêtre de transmission du rayon infrarouge	Transmet le signal du rayon.	
⑪ Touche START/STOP (marche/arrêt d'enregistrement)	Fonctionne comme la touche marche/arrêt d'enregistrement d'un caméscope.	
⑫ Touche de contrôle du son (AUDIO MONITOR)	—	☞ p. 49
⑬ Touche de réglage de marque de magnéscope (MBR SET)	—	☞ p. 60
⑭ Touche de déplacement vers le bas Touche de doublage audio (A.DUB)	— —	☞ p. 58 ☞ p. 66
⑮ Touche de déplacement vers le haut Touche insertion vidéo (INSERT)	— —	☞ p. 58 ☞ p. 67
⑯ Touche FF	—	Avance rapide, Recherche accélérée avant (☞ p. 45, 46)
⑰ Touche PLAY	—	Lancement de la lecture (☞ p. 45)
⑱ Touche PAUSE	—	Pause (☞ p. 46)
⑲ Touche STOP	—	Arrêt (☞ p. 45)
⑳ Touche de montage (R.A. EDIT)	—	☞ p. 60 à 65

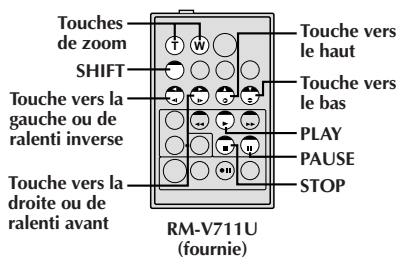
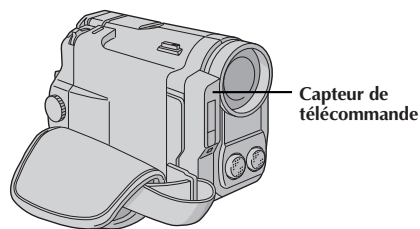
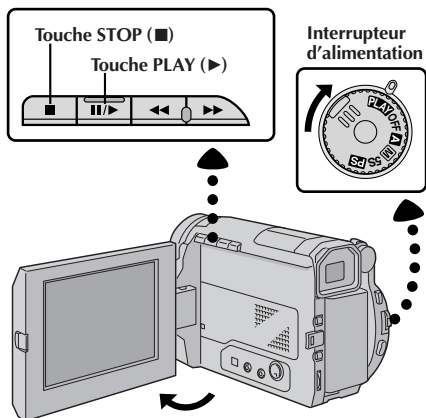

Lecture normale



Appuyez sur T



Pour déplacer l'image, appuyez sur (droite) tout en tenant SHIFT pressée

CARACTÉRISTIQUE: Lecture au ralenti

OBJECTIF:

Offrir la recherche au ralenti dans un sens ou l'autre.

OPÉRATION:

- 1) Pour passer de la lecture normale au ralenti, appuyer sur **PAUSE (II)** au point où vous voulez commencer la lecture au ralenti.
 - 2) Appuyer sur **SLOW (◀ ou ▶)**. Après lecture pendant 1 minute environ en ralenti inverse ou 2 minutes environ en ralenti avant, la lecture normale reprend.
- Pour arrêter la lecture au ralenti en cours, appuyer sur **PLAY (▶)**.

REMARQUES:

- Pendant la lecture au ralenti, à cause du traitement numérique de l'image, l'image peut prendre un effet de mosaïque.
- Après une pression sur **SLOW (◀ ou ▶)**, l'image fixe peut être affichée pendant quelques secondes, puis l'écran peut devenir bleu pendant quelques secondes. Ce n'est pas un mauvais fonctionnement.
- Il peut y avoir une légère marge entre le point de début de la lecture au ralenti que vous avez choisi et le point de début où le camescope commence effectivement la lecture au ralenti.
- Pendant la lecture au ralenti, il y aura des perturbations en vidéo, l'image peut sembler instable, notamment avec les plans fixes. Ce n'est pas un mauvais fonctionnement.
- Pendant la lecture au ralenti, appuyer sur **PAUSE (II)** pour faire une pause de lecture.

CARACTÉRISTIQUE: Lecture image par image

OBJECTIF:

Offrir la recherche image par image.

OPÉRATION:

- 1) Pour passer de la lecture normale à image par image, appuyer sur **PAUSE (II)** au point où vous voulez commencer la lecture image par image.
- 2) Appuyer plusieurs fois sur **PAUSE (II)**. À chaque pression, l'image est avancée.

CARACTÉRISTIQUE: Lecture avec zoom

OBJECTIF:

Agrandir l'image enregistrée jusqu'à 10x quand vous le souhaitez pendant la lecture.

OPÉRATION:

- 1) Appuyer sur **PLAY (▶)** pour trouver la séquence intéressante.
 - 2) Appuyer sur les touches de zoom (T/W) sur la télécommande. S'assurer que la télécommande est pointée vers le capteur de télécommande du camescope. Appuyer sur **T** pour rapprocher le sujet.
 - 3) Vous pouvez déplacer l'image sur l'écran pour trouver une partie particulière de l'image. Tout en tenant **SHIFT** enfoncée, appuyez sur (gauche), (droite), (haut) et (bas).
- Pour arrêter le zoom, appuyer en continu sur **W** jusqu'à ce que l'image redevienne normale. Ou, appuyer sur **STOP (■)** puis sur **PLAY (▶)**.

REMARQUES:

- Le zoom peut également être utilisé pendant la lecture au ralenti et l'arrêt sur image.
- Pendant le traitement numérique de l'image, la qualité de l'image peut souffrir.

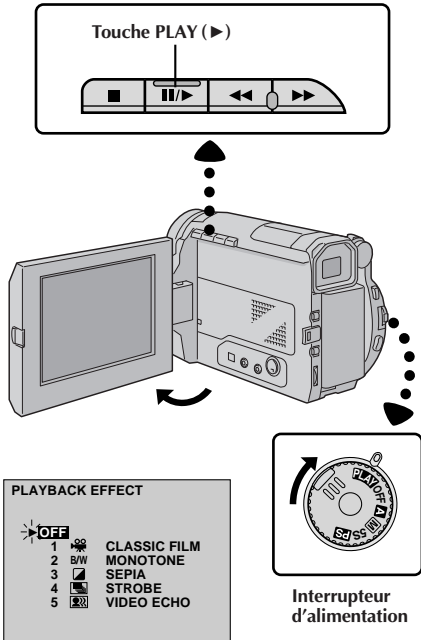

Menu de sélection
PLAYBACK EFFECT

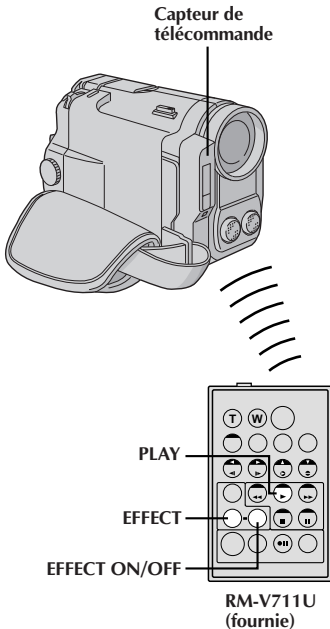

CARACTÉRISTIQUE: Effets spéciaux en lecture

OBJECTIF:

Vous permettre d'ajouter des effets créatifs à l'image de lecture. Vous pouvez utiliser un des 5 effets.

OPÉRATION:

- 1) Pour commencer la lecture, appuyer sur **PLAY** (▶).
- 2) Pointer la télécommande vers le capteur de télécommande du camescope et appuyer sur **EFFECT**. Le menu de sélection **PLAYBACK EFFECT** apparaît.
- 3) Déplacer la barre lumineuse sur l'effet désiré en appuyant sur **EFFECT**. La fonction sélectionnée est activée et au bout de 2 secondes, le menu disparaît.
 - Pour désactiver l'effet sélectionné, appuyez sur **EFFECT ON/OFF** de la télécommande. Une nouvelle pression réactive l'effet sélectionné.
 - Pour changer l'effet sélectionné, reprendre à partir de l'étape 2 de "OPÉRATION" ci-dessus.

REMARQUES:

- Lorsque des effets spéciaux en lecture sont utilisés, les modes Photo "Album 4" et "Album 9" (☰ p. 27) ne sont pas disponibles.
- Pour des images enregistrées en mode d'enregistrement à vitesse rapide, "CLASSIC FILM", "STROBE" et "VIDEO ECHO" sont condamnés.
- Les effets qui peuvent être utilisés pendant la lecture sont Classic Film, Monotone, Sepia, Strobe et écho vidéo. Ces effets fonctionnent de la même façon pour la lecture que pour l'enregistrement. Voir page 37 pour des informations détaillées.

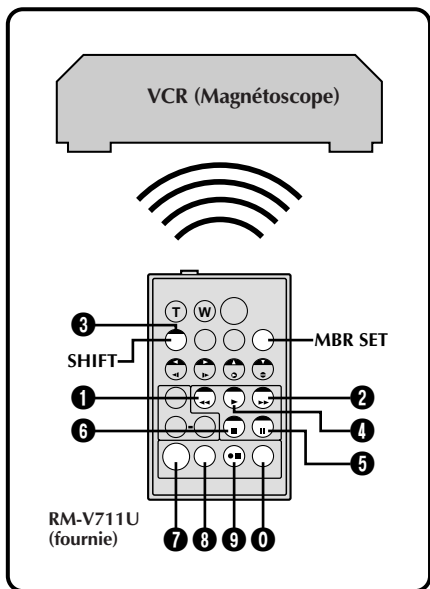

Montage par mémorisation de séquences

Créez des films montés facilement en utilisant votre camescope comme lecteur source. Vous pouvez sélectionner jusqu'à 8 séquences pour le montage automatique dans l'ordre que vous voulez. Le montage par mémorisation de séquences est plus facile à effectuer si la télécommande multimarque RM-V711U (☞ p. 56) est réglée pour correspondre à la marque de votre magnétoscope (voir la liste des codes magnétoscope), mais peut également être effectué en commandant manuellement le magnétoscope. Avant utilisation, s'assurer que la pile au lithium est mise en place dans la télécommande RM-V711U (☞ p. 56).

RÉGLER LE CODE DE TÉLÉCOMMANDE DE MAGNÉTOSCOPE

1 RÉGLER LA TÉLÉCOMMANDE POUR COMMANDER LE MAGNÉTOSCOPE

Couper l'alimentation du magnétoscope et pointer la télécommande vers la fenêtre de réception infrarouge du magnétoscope. Puis, en se reportant à la liste des codes magnétoscope sur la gauche, tout en appuyant sur **MBR SET**, appuyer sur la touche correspondant au code (A) puis au code (B).

- Le code est réglé automatiquement une fois que vous relâchez **MBR SET**, et l'alimentation du magnétoscope est mise.

2 COMMANDER LE MAGNÉTOSCOPE

S'assurer que l'alimentation du magnétoscope est en marche. Puis, tout en appuyant sur **SHIFT**, appuyer sur la touche de la télécommande correspondant à la fonction que vous voulez commander. Les fonctions que la télécommande peut commander sont PLAY, STOP, PAUSE, FF, REW et VCR REC STBY (vous n'avez pas besoin d'appuyer sur **SHIFT** pour cette dernière).

Vous êtes alors prêt pour essayer de faire du montage par mémorisation de séquences.

LISTE DES CODES MAGNÉTOSCOPE

MARQUE DE MAGNÉTOSCOPE	TOUCHES (A) (B)	MARQUE DE MAGNÉTOSCOPE	TOUCHES (A) (B)
GE	1 1	PHILIPS	3 3
	9 2		7 2
	9 0	PANASONIC	1 3
	9 4		1 7
	1 1		
HITACHI	6 6	9 4	
	6 3	1 8	
JVC A B C	9 1	RCA	9 2
	9 6		9 4
	9 3		6 6
	6 3		
MAGNAVOX	9 5	7 6	
	1 1	9 0	
	7 1		
	7 6		
MITSUBISHI	6 7	SANYO	3 6
	6 8	3 5	
NEC	3 7	SHARP	1 5
	3 8	1 0	
PHILIPS	1 9	SONY	6 5
	9 5		6 0
	1 1		3 9
	9 4	3 1	
	9 1	TOSHIBA	6 9
	9 6		6 1
1 2	ZENITH	1 6	

IMPORTANT

Bien que la télécommande multimarque soit compatible avec les magnétoscopes JVC ainsi qu'avec de nombreux modèles d'autres fabricants, elle peut ne pas fonctionner avec votre magnétoscope ou offrir des fonctions limitées.

REMARQUES:

- Si l'alimentation du magnétoscope n'est pas mise dans l'étape 1, essayer un autre code de la liste des codes magnétoscope.
- Certains modèles de magnétoscope ne se mettent pas en marche automatiquement. Dans ce cas, mettre en marche l'alimentation manuellement et essayer l'étape 2.
- Si la télécommande ne peut pas commander le magnétoscope, utiliser les commandes sur le magnétoscope.
- Lorsque la pile de la télécommande est complètement usée, le code de la marque du magnétoscope que vous avez réglé sera effacé.
Dans ce cas, changer la pile usée par une nouvelle pour refaire le réglage de la marque du magnétoscope.

FAIRE LES RACCORDEMENTS

Se référer également aux pages 50, 51 et 53.

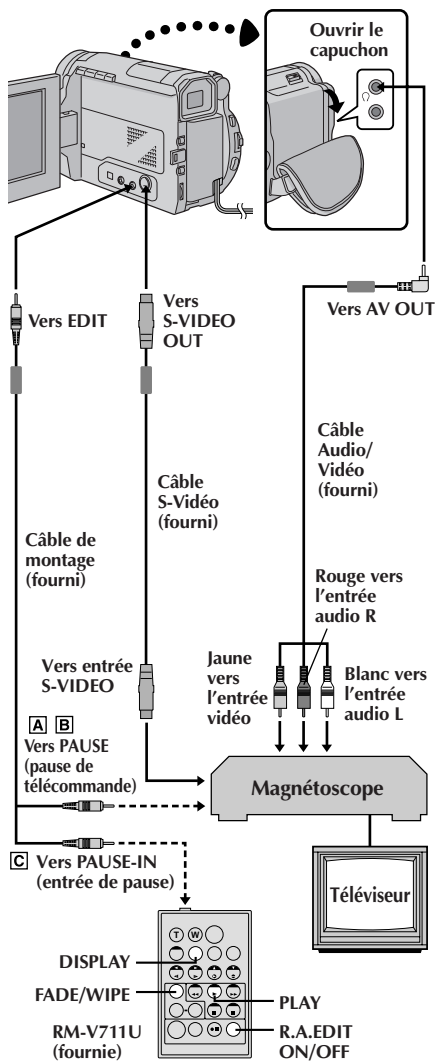

1 RACCORDER LE CAMESCOPE A . . .

A UN MAGNÉTOSCOPE JVC DISPOSANT D'UNE BORNE DE TÉLÉCOMMANDE

Raccorder le câble de montage à la borne de télécommande PAUSE.

B UN MAGNÉTOSCOPE JVC NE DISPOSANT PAS DE BORNE DE TÉLÉCOMMANDE, MAIS DISPOSANT D'UN CONNECTEUR R.A. EDIT

Raccorder le câble de montage au connecteur R.A.EDIT.

C AUTRE MAGNÉTOSCOPE QUE LE TYPE A OU B

Raccorder le câble de montage au connecteur d'entrée de pause de la télécommande RM-V711U.

2 PRÉPARER LE CAMESCOPE

Introduire une cassette enregistrée et régler l'interrupteur d'alimentation sur "PLAY".

3 PRÉPARER LE MAGNÉTOSCOPE

Mettre en marche, introduire une cassette enregistrable et passer en mode AUX (se référer au manuel d'instructions du magnétoSCOPE).

SÉLECTIONNER LES SÉQUENCES

4 LIRE LA SOURCE

Régler d'abord l'interrupteur d'alimentation sur "PLAY" tout en appuyant sur la touche de verrouillage située sur l'interrupteur. Appuyez sur **PLAY** (▶) puis sur **R.A. EDIT ON/OFF** de la télécommande. Bien s'assurer de pointer la télécommande vers le capteur de télécommande du camescope.

- Le menu de montage par mémorisation de séquences apparaît.

5 EXÉCUTEZ L'ENTRÉE AVEC FONDU/VOLET (SI NÉCESSAIRE)

Appuyez sur **FADE/WIPE** de la télécommande.

- Passez en revue tous les effets en appuyant de façon répétée et arrêtez quand l'effet souhaité apparaît.
- Vous ne pouvez pas utiliser le volet/fondu enchaîné d'images au début du programme 1.

REMARQUES:

- Vérifiez qu'aucune indication n'apparaît sur l'écran du téléviseur avant l'indication de montage par mémorisation de séquence, car ces indications seront enregistrées sur la bande neuve. Pour effacer l'affichage de lecture du son, appuyez sur **DISPLAY** de la télécommande. Pour faire apparaître ou disparaître la date et l'heure ainsi que le repère temporel sur l'enregistrement, sélectionnez "DISPLAY" et "TIME CODE" sur le menu de lecture (☰ p. 48). Pour montrer ou cacher toutes les indications sauf celles pour le menu de montage par mémorisation de séquences, appuyez sur **IND. ON/OFF** sur le camescope pendant plus d'une seconde. Lorsque le montage par mémorisation de séquences démarre l'indication disparaît afin de ne pas être enregistrée sur la bande neuve.
- En faisant du montage sur un appareil vidéo disposant d'un connecteur d'entrée DV, le câble DV en option peut être raccordé au lieu des câbles S-Vidéo et Audio/Vidéo.

SUITE À LA PAGE SUIVANTE

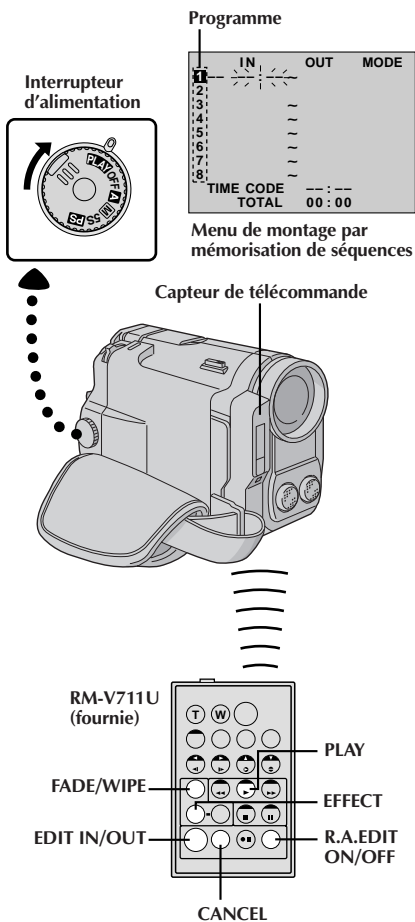

SÉLECTIONNER LES SÉQUENCES (suite)

6 DÉSIGNER LE POINT D'ENTRÉE DE MONTAGE

Au début de la scène, appuyez sur **EDIT IN/OUT** de la télécommande. La position du point d'entrée de montage apparaît sur le menu de montage par mémorisation de séquences.

7 DÉSIGNER LE POINT DE SORTIE DE MONTAGE

A la fin de la scène, appuyez sur **EDIT IN/OUT**. La position du point de sortie de montage apparaît sur le menu de montage par mémorisation de séquences.

8 UTILISER LES EFFETS DE FONDU/VOLET POUR LES TRANSITIONS (SI NÉCESSAIRE)

Appuyez sur **FADE/WIPE**.

- Passez en revue les différents effets en appuyant de façon répétée sur la touche, et arrêtez quand l'effet recherché apparaît.
- Si vous sélectionnez un effet de fondu/volet pour le point de sortie de montage, l'effet est automatiquement utilisé aussi pour le point d'entrée suivant.
- Vous ne pouvez pas utiliser un effet de volet/fondu enchaîné d'image à la fin de la dernière séquence.
- Quand vous utilisez les effets de fondu/volet, le temps du fondu est compris dans le temps total (ceci ne s'applique pas pour le volet/fondu enchaîné d'images).

9 UTILISER DES EFFETS SPÉCIAUX EN LECTURE (SI NÉCESSAIRE, p. 59)

Appuyez sur **EFFECT**.

10 CONTINUEZ LE MONTAGE

Refaites les opérations 6 à 9.

- Pour changer des points de montage enregistrés, appuyez sur **CANCEL** de la télécommande. Les points enregistrés disparaissent, un à un, à compter du plus récent.
- Si vous n'utilisez pas le fondu/volet ni le programme AE avec effets spéciaux, reprendre uniquement les étapes 6 et 7.

REMARQUES:

- Lorsque la bande source a plusieurs time codes identiques (p. 21), le camescope peut ne pas trouver le point d'entrée de montage que vous avez choisi et un mauvais fonctionnement peut se produire.
- Quand vous choisissez une scène, désignez des points d'entrée et de sortie de montage qui soient suffisamment éloignés les uns des autres.
- Si la recherche d'un point d'entrée de montage prend plus de 5 minutes, le mode d'attente d'enregistrement du magnétoscope est annulé et le montage n'a pas lieu.
- S'il y a des espaces vierges avant le point d'entrée de montage ou après le point de sortie de montage, un écran bleu risque d'être enregistré sur la cassette.
- Comme le time code n'est précis qu'à la seconde près, le temps total peut ne pas correspondre exactement au temps total du programme.
- Lorsque le camescope est mis hors tension, tous les points de montage enregistrés (points d'entrée et de sortie) sont effacés.
- Si vous sélectionnez le mode sépia ou monotone à partir du programme AE avec effets spéciaux, vous ne pouvez pas utiliser la fonction de fondu enchaîné ou fondu noir et blanc. Dans ce cas, l'indicateur correspondant se met à clignoter. Une fois que le point d'entrée de montage est enregistré, l'effet est désactivé. Pour combiner ces effets, utilisez Sepia ou Monotone pendant l'enregistrement, puis utilisez la fonction Dissolve ou Black & White Fader pendant le montage par mémorisation de séquences.
- Il n'est pas possible d'utiliser les effets de fondu/volet ni le programme AE avec effets spéciaux pendant le montage par mémorisation de séquences en utilisant un câble DV.

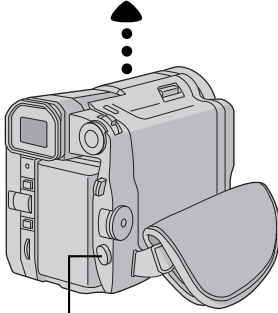
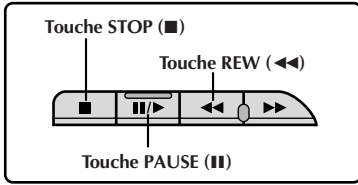

	IN	OUT	MODE
1	00 : 25	02 : 05	☐ P
2	07 : 18	08 : 31	☐ P
3	03 : 33	05 : 53	☐ B/W
4	09 : 30	13 : 15	☐ B/W
5	15 : 55	16 : 20	☐ B/W
6			
7			
8			
	TIME CODE	16 : 30	
	TOTAL	9 : 39	

Menu de montage par mémorisation de séquences

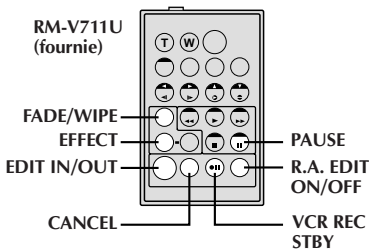
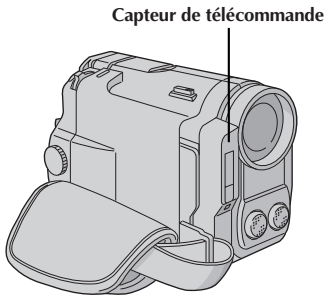

MONTAGE AUTOMATIQUE VERS UN MAGNÉSCOPE

11 PRÉPAREZ LA CASSETTE SOURCE

Rembobiner la bande dans le camescope au début de la séquence que vous voulez monter et appuyer sur PAUSE (||).

12 METTEZ LE MAGNÉSCOPE DANS LE MODE DE PAUSE D'ENREGISTREMENT

Dirigez la télécommande vers la façade du magnéscope et appuyez sur VCR REC STBY (● ||), ou mettez directement le magnéscope dans le mode de pause d'enregistrement.

13 COMMENCEZ LE MONTAGE

Appuyer sur la touche de marche/arrêt d'enregistrement sur le camescope. Le montage est effectué, tel que vous l'avez programmé, jusqu'à la fin de la dernière scène enregistrée.

- Une pression sur **START/STOP** de la télécommande ne lance pas le montage.
- Quand la copie est terminée, le camescope se met en mode de pause et le magnéscope en mode d'attente d'enregistrement.
- Si vous n'avez pas désigné de point pour la fin de la copie, la cassette sera enregistrée entièrement jusqu'à la fin automatiquement.

14 ARRÊTEZ LE MONTAGE

Passer en mode d'arrêt pour le camescope et le magnéscope.
Pour faire disparaître l'affichage du compteur de montage R.A., appuyer sur **R.A. EDIT ON/OFF** de la télécommande.

REMARQUES:

- Appuyer sur **R.A. EDIT ON/OFF** de la télécommande efface tous les réglages enregistrés pendant le montage par mémorisation de séquences.
- Quand le câble de montage est raccordé à la prise Pause pendant la copie, bien s'assurer que la télécommande est dirigée vers le capteur du magnéscope et qu'aucun objet ne gêne le passage des rayons infrarouges.
- Le montage par mémorisation de séquences peut ne pas fonctionner correctement en utilisant une bande comprenant divers time codes dupliqués (☐ p. 21).

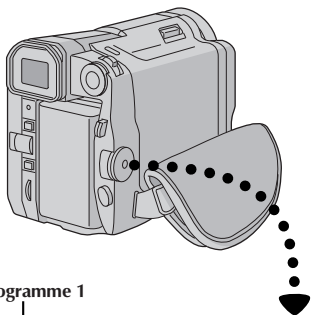

Programme 1

	IN	OUT	MODE
1	---	---	---
2	---	---	---
3	---	---	---
4	---	---	---
5	---	---	---
6	---	---	---
7	---	---	---
8	---	---	---
TIME CODE		---	---
TOTAL		00:00	---

Menu de montage par mémorisation de séquences

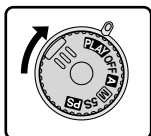

Interrupteur d'alimentation

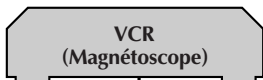

Téléviseur

VCR
(Magnétoscope)

Capteur de télécommande

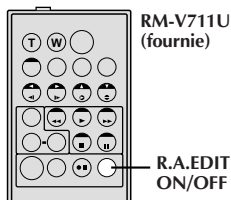
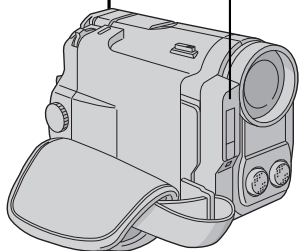
RM-V711U
(fournie)R.A.EDIT
ON/OFF

Pour un montage encore plus précis

Certains magnétoscopes passent plus rapidement du mode d'enregistrement au mode de pause que d'autres. Même si vous déclenchez le magnétoscope en même temps que le caméscope, vous risquez de perdre quelques images, ou au contraire trouver des scènes que vous ne vouliez pas. Pour obtenir un montage net et exact, synchronisez le caméscope avec le magnétoscope.

COMPARAISON DU DÉCALAGE ENTRE LE MAGNÉTOSCOPE ET LE CAMESCOPE

1 FAIRE LES PRÉPARATIFS POUR LE MONTAGE PAR MÉMORISATION DE SÉQUENCES

Lire la bande dans le caméscope, puis pointer la télécommande vers le capteur de télécommande du caméscope et appuyer sur R.A. EDIT ON/OFF.

- Le menu de montage par mémorisation de séquences apparaît.

2 CHOISIR UNE SCÈNE

Effectuer le montage par mémorisation de séquences pour le programme 1 seulement. Pour contrôler la synchronisation du caméscope et du magnétoscope, sélectionnez le début d'une transition de scène comme point d'entrée de montage.

3 LIRE LA SCÈNE COPIÉE

- Si des images de la scène, avant la transition que vous avez choisie comme point de montage, sont enregistrées, c'est que le magnétoscope entre rapidement dans le mode d'enregistrement.
- Si la scène que vous essayez de copier a déjà commencé, c'est que le magnétoscope entre lentement en mode d'enregistrement.

AJUSTEMENT DU DÉCALAGE ENTRE LE MAGNÉSCOPE ET LE CAMESCOPE

4 AVOIR ACCÈS AU MENU DE LECTURE

Pointer la télécommande vers le capteur de télécommande du caméscope et appuyer sur **R.A. EDIT ON/OFF** pour faire disparaître le menu de montage par mémorisation de séquences, puis appuyer sur **MENU**. Le menu de lecture apparaît.

5 SÉLECTIONNER LA FONCTION

Déplacer la barre lumineuse sur "SYNCHRO" en tournant la molette de sélection, puis la presser. La valeur pour "SYNCHRO" est illuminée.

6 EFFECTUER LA CORRECTION

En partant des comparaisons effectuées (☞ p. 64), vous pouvez alors augmenter la vitesse de sélection du magnéscope en tournant la molette de sélection vers le haut. Vous pouvez aussi ralentir la vitesse du magnéscope en tournant la molette de sélection vers le bas. La plage de réglage est de -1,3 à +1,3 seconde, par incréments de 0,1 seconde.

7 FERMER LE MENU

Appuyer deux fois sur la molette de sélection.

- Effectuer alors le montage par mémorisation de séquences en commençant à partir de l'étape 4 à la page 61.

REMARQUES:

- Avant d'effectuer un montage par mémorisation de séquences réel, faire un montage d'essai pour vérifier que la valeur que vous avez entrée est appropriée ou non, et faire des corrections en conséquence.
- Avec certains magnétoscopes, la différence ne peut pas être entièrement corrigée.

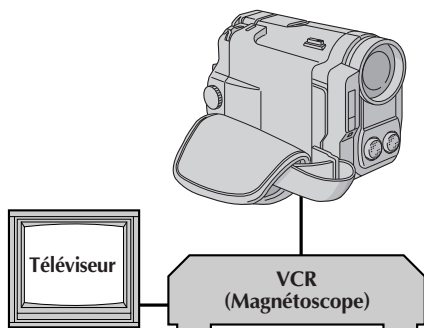
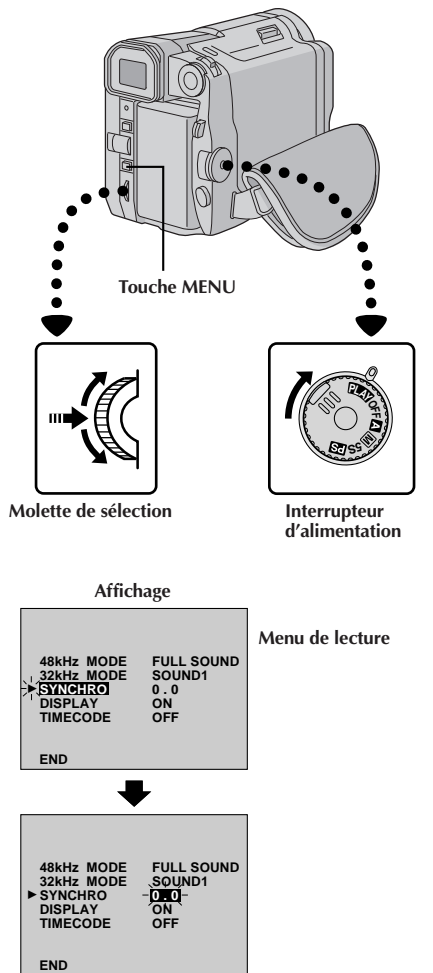

Doublage audio

La piste audio peut être modifiée uniquement si elle est enregistrée dans le mode 32 kHz (☞ p. 32).

REMARQUES:

- Le doublage audio n'est pas possible sur une bande enregistrée à 48 kHz, sur une bande enregistrée dans le mode LP ou sur une partie vierge de la bande.
- Pour effectuer le doublage audio tout en regardant la télévision, faire les raccordements (☞ p. 50).

1 TROUVEZ LE POINT D'ENTRÉE DE MONTAGE

Lire la cassette pour localiser le point où le montage doit commencer, puis appuyez sur **PAUSE (II)**.

2 PASSEZ EN MODE D'ATTENTE DE DOUBLAGE AUDIO

Tout en tenant **A. DUB (⊖)** enfoncée sur la télécommande, appuyez sur **PAUSE (II)**. "II" apparaît.

3 COMMENCEZ LA COPIE

Appuyez sur **PLAY (▶)**, puis commencez à parler.

- Parlez dans le microphone.

4 FAITES UNE PAUSE PENDANT LA COPIE

Appuyez sur **PAUSE (II)**.

5 STOP DUBBING

Appuyez sur **STOP (■)**.

REMARQUES:

- Le doublage audio est possible en utilisant un microphone en option, qui doit être raccordé au câble Audio fourni, avec le câble Audio branché au connecteur d'entrée de microphone externe (MIC). Le câble Audio fourni réduit les interférences.
- Alors qu'un microphone en option est raccordé, il n'est pas possible d'utiliser le microphone incorporé.
- Lors du montage sur une cassette qui a été enregistrée à 32 kHz, la nouvelle piste son n'est pas enregistrée sur la même plage que l'ancienne.
- Pour sélectionner la piste son souhaitée, appuyez sur **AUDIO MONITOR** de la télécommande.
- Si vous copiez une piste son sur un espace vierge de la cassette, le son peut présenter des coupures. Veillez à ne faire des montages que sur les parties enregistrées.
- Si un hurlement ou une rétroaction acoustique se produit pendant la lecture sur le téléviseur, éloigner le microphone du camescope du téléviseur ou baisser le volume du téléviseur.
- Le son n'est pas entendu du haut-parleur pendant le doublage audio. Pour entendre le son, brancher un casque d'écoute en option sur la prise AV OUT (casque d'écoute).
- Si vous passez de 32 kHz à 48 kHz en cours d'enregistrement, puis utilisez la bande pour le doublage audio, la copie ne sera pas possible à partir de l'enregistrement à 48 kHz.
- Pendant le doublage audio, si la bande passe sur des scènes enregistrées dans le mode LP, sur des scènes enregistrées à 48 kHz ou une partie vierge, le doublage audio s'arrête et "ERROR! REFER MANUAL" apparaît.

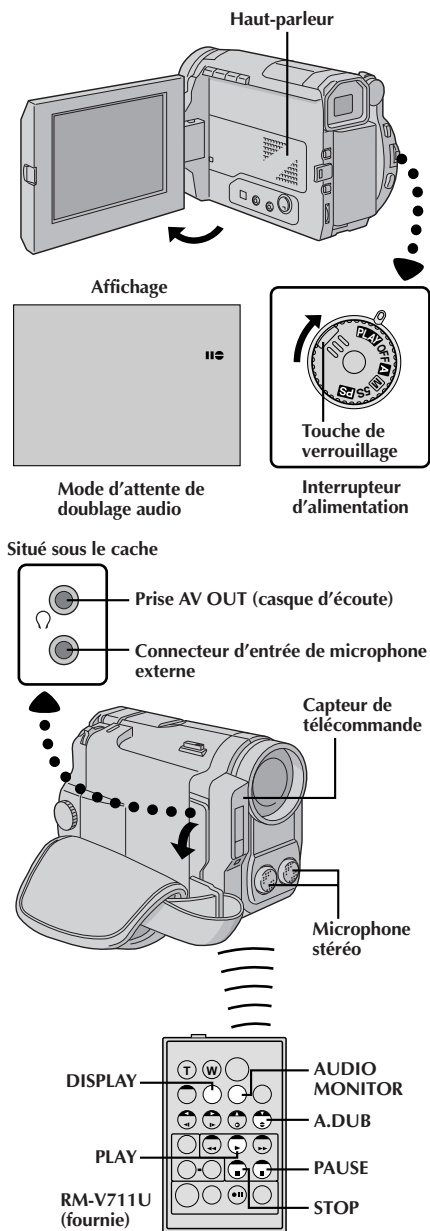

Son enregistré	Affichage	Sortie son
32 kHz	FULL SOUND	La nouvelle piste son et l'ancienne sont combinées et le son est en stéréo.
	SOUND 2	La nouvelle piste son est reproduite sur les deux canaux "G" et "D" en stéréo.
	SOUND 1	La piste son originale est reproduite sur les deux canaux "G" et "D" en stéréo.

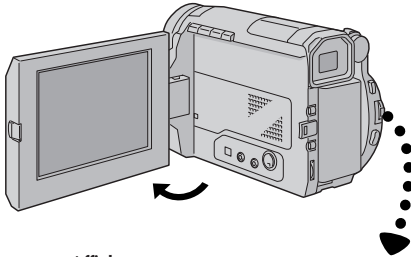

Affichage

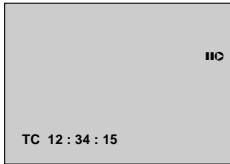

Interrupteur d'alimentation

Capteur de télécommande

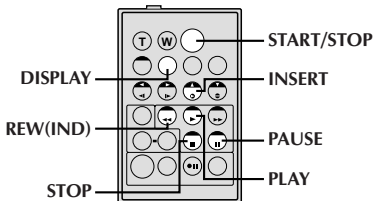
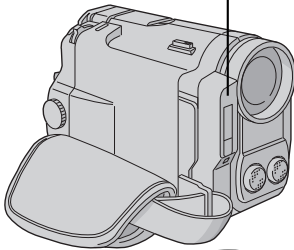
RM-V711U
(fournie)

Insertion vidéo

Vous pouvez enregistrer une nouvelle séquence sur une bande préenregistrée, remplaçant ainsi une partie de l'enregistrement original, avec un minimum de distorsion d'image aux points d'entrée et de sortie. L'audio d'origine reste inchangé.

REMARQUES:

- L'insertion vidéo n'est pas possible sur une bande enregistrée dans le mode LP ou sur une partie vierge d'une bande.
- Pour effectuer l'insertion vidéo tout en regardant la télévision, faire les raccordements (☞ p. 50).

1 LOCALISER LE POINT DE SORTIE DE MONTAGE

Lire la bande pour localiser le point où vous voulez arrêter le montage. Vérifier le time code à ce point (☞ p. 49).

2 LOCALISER LE POINT D'ENTRÉE DE MONTAGE

Appuyer sur **REW** (◀) jusqu'à ce que le point soit localisé, puis appuyer sur **PAUSE** (II).

3 FAIRE LES PRÉPARATIFS POUR LE MONTAGE PAR INSERTION

Appuyer en continu sur **INSERT** (I) de la télécommande, puis appuyer sur **PAUSE** (II). "IIIC" et le time code (mn:s) apparaissent et le camescope passe en mode de pause d'insertion.

4 COMMENCER L'ENREGISTREMENT

Appuyer sur **START/STOP** pour commencer le montage.

- Vérifier l'insertion au time code que vous avez contrôlé dans l'étape 1.

5 FAIRE UNE PAUSE PENDANT LE MONTAGE

Appuyer sur **START/STOP**. Le camescope revient en mode de pause d'insertion. Appuyer de nouveau pour reprendre le montage.

6 ARRÊTER LE MONTAGE

Appuyer sur **STOP** (■) alors que le camescope est en mode de pause d'insertion.

REMARQUES:

- Le programme AE avec effets spéciaux (☞ p. 36) peut être utilisé pour relever les scènes à monter pendant l'insertion vidéo.
- Pour afficher le time code pendant l'insertion vidéo, ☞ p. 48.
- Quand vous effectuez le montage par insertion, les données des zones vidéo et de sous-code de la bande (☞ p. 6) sont réinscrites, et les données concernant la date et l'heure changent.
- Si vous effectuez un montage par insertion sur un espace vierge de la cassette, le son et l'image risquent d'être interrompus. Veillez à ne faire des montages que sur les sections enregistrées.
- Pendant l'insertion vidéo, si la bande passe sur des scènes enregistrées dans le mode LP ou sur une partie vierge, l'insertion vidéo s'arrête et "ERROR! REFER MANUAL" apparaît.

Si, après avoir suivi les étapes dans le tableau ci-dessous, le problème persiste, veuillez consulter le revendeur JVC le plus proche.

Le caméscope est un appareil commandé par micro-processeur. Du bruit et des interférences externes (d'un téléviseur, d'une radio, etc.) peuvent l'empêcher de fonctionner correctement. Dans ce cas, débrancher d'abord sa source d'alimentation (batterie, adaptateur secteur/chargeur, etc.) et attendre quelques minutes, puis la rebrancher et procéder comme d'habitude depuis le début.

SYMPTÔME	CAUSES POSSIBLES	SOLUTION
1. Pas d'alimentation.	1. <ul style="list-style-type: none"> • La source d'alimentation n'est pas raccordée correctement. • La batterie est déchargée. • L'écran LCD n'est pas complètement ouvert ou le viseur n'est pas tiré pendant l'enregistrement. 	1. <ul style="list-style-type: none"> • Raccorder correctement l'adaptateur secteur/chargeur (☞ p. 9). • Remplacez la batterie déchargée par une batterie pleinement chargée (☞ 8, 9). • Ouvrir complètement le moniteur LCD ou tirer sur le viseur. L'écran LCD s'allume/s'éteint quand il est ouvert/fermé autour de 90° alors que l'interrupteur d'alimentation est réglé sur n'importe quelle position sauf "OFF" si le viseur n'est pas complètement tiré.
2. "SET DATE/TIME!" apparaît.	2. <ul style="list-style-type: none"> • La batterie au lithium incorporée pour l'horloge est déchargée. • La date/heure réglée précédemment est effacée. 	2. <ul style="list-style-type: none"> • Raccorder le caméscope au secteur en utilisant l'adaptateur secteur/chargeur pendant plus de 24 heures pour recharger la batterie au lithium de l'horloge (☞ p. 10).
3. L'enregistrement ne peut pas être effectué.	3. <ul style="list-style-type: none"> • Le commutateur de protection contre l'effacement de la cassette est réglé sur "SAVE". • L'interrupteur d'alimentation est réglé sur "PLAY". • "TAPE END" apparaît. • Le volet de logement de cassette est ouvert. 	3. <ul style="list-style-type: none"> • Régler le commutateur de protection contre l'effacement de la cassette sur "REC" (☞ p. 11). • Régler l'interrupteur d'alimentation sur toute position sauf "PLAY" ou "OFF" (☞ p. 15). • Changer de cassette (☞ p. 11). • Fermer le volet de cassette.
4. Il n'y a pas d'image.	4. <ul style="list-style-type: none"> • Le caméscope n'est pas alimenté, ou il y a un autre problème. 	4. <ul style="list-style-type: none"> • Mettez le caméscope hors puis sous tension (☞ p. 16).
5. Certaines fonctions ne sont pas disponibles en utilisant MENU.	5. <ul style="list-style-type: none"> • L'interrupteur d'alimentation est réglé sur "A". 	5. <ul style="list-style-type: none"> • Régler l'interrupteur d'alimentation sur n'importe quelle position sauf "A" (☞ p. 15).
6. Certaines fonctions ne sont pas disponibles en utilisant la molette de sélection.	6. <ul style="list-style-type: none"> • L'interrupteur d'alimentation est réglé sur "A" ou "5S". 	6. <ul style="list-style-type: none"> • Régler l'interrupteur d'alimentation sur "M" ou "PS" (☞ p. 15).
7. La mise au point ne se fait pas automatiquement.	7. <ul style="list-style-type: none"> • Elle est réglée sur "MANUAL". • L'enregistrement a été effectué dans un lieu sombre, ou le contraste est faible. • L'objectif est sale ou couvert de condensation. 	7. <ul style="list-style-type: none"> • Réglez la mise au point sur "AUTO" (☞ p. 39). • Nettoyez l'objectif et contrôlez de nouveau la mise au point (☞ p. 73).
8. Impossible de mettre la cassette en place.	8. <ul style="list-style-type: none"> • Elle est dans la mauvaise position. • La charge de la batterie est trop faible. 	8. <ul style="list-style-type: none"> • Insérez la cassette dans le bon sens (☞ p. 11). • Insérez une batterie complètement chargée (☞ p. 8, 9).
9. Dans le mode 5 secondes, l'enregistrement s'arrête avant que les 5 secondes ne se soient écoulées.	9. <ul style="list-style-type: none"> • Le mode 5 secondes sur le menu système est réglé sur "ANIM". 	9. <ul style="list-style-type: none"> • Sélectionnez "5S" ou "5SD" sur le menu système (☞ p. 32).
10. Le mode Photo ne peut pas être utilisé.	10. <ul style="list-style-type: none"> • Le mode compression a été sélectionné. • L'enregistrement à vitesse rapide est tenté. 	10. <ul style="list-style-type: none"> • Mettez le mode compression hors service (☞ p. 31). • Ne pas utiliser l'enregistrement à vitesse rapide (☞ p. 44).

SYMPTÔME	CAUSES POSSIBLES	SOLUTION
11. Bien que le mode Photo soit tenté, le flash ne se déclenche pas.	11. • Le sujet est trop lumineux avec le flash réglé sur "AUTO". • Si  clignote, le flash est en cours de recharge.	11. • Régler "FLASH" sur "ON" dans le menu d'enregistrement (☞ p. 28). • Il peut falloir jusqu'à 10 secondes pour recharger le flash.
12. Bien que la photo soit prise avec le flash, la réduction des yeux rouges n'a pas lieu.	12. • Le sujet ne regarde pas dans la direction du flash. • Le sujet ne regarde pas le premier éclair, qui est une partie importante de la réduction des yeux rouges. • Le caméscope est trop loin du sujet. • Le flash n'est pas dans le mode de réduction des yeux rouges.	12. • Le sujet doit regarder dans la direction du flash, en particulier lors du premier éclair. Si le sujet ne voit pas le premier éclair, il sera difficile pour la réduction des yeux rouges d'avoir lieu (☞ p. 28). • Le flash est efficace pour des sujets à une distance de 70 cm à 2 m environ du caméscope (☞ p. 28). • Appuyer sur la touche de réduction des yeux rouges (👁️/▶▶) pour afficher l'indicateur de réduction des yeux rouges (☞ p. 28).
13. L'image prise en utilisant le mode Photo est trop sombre.	13. • "FLASH" est réglé sur "OFF" dans le menu d'enregistrement. • La fenêtre d'émission du flash est recouverte par des doigts, etc. • La luminosité du flash est réglée pour produire une image sombre (valeur de réglage: -3). • Le caméscope est trop loin du sujet.	13. • Régler "FLASH" sur "AUTO" ou "ON" dans le menu d'enregistrement (☞ p. 28). • Ne pas recouvrir la fenêtre d'émission du flash. • Ajuster la luminosité du flash sur une valeur plus grande (☞ p. 29). • Le flash est efficace pour des sujets à une distance de 70 cm à 2 m environ (☞ p. 28).
14. L'image prise en utilisant le mode Photo est trop lumineuse.	14. • "FLASH" est réglé sur "ON" dans le menu d'enregistrement.	14. • Régler "FLASH" sur tout paramètre autre que "ON" dans le menu d'enregistrement (☞ p. 28).
15. Les couleurs de la photo ne sont pas naturelles.	15. • La source de lumière ou le sujet ne comprennent pas de blanc. Ou, il y a plusieurs sources de lumière différents derrière le sujet.	15. • Régler "FLASH" sur "ON" dans le menu d'enregistrement. Ou trouver un sujet blanc et composer la vue pour qu'il apparaisse également dans le cadre (☞ p. 28).
16. Le zoom numérique ne fonctionne pas.	16. • Le zoom optique 10X a été sélectionné. • Le mode Écho vidéo est activé. • Le volet ou fondu enchaîné d'images a été utilisé pour une transition de scène. • L'enregistrement 5 secondes a été effectué avec l'interrupteur d'alimentation réglé sur "5S", et avec "5SD" sélectionné dans le menu système. • Le mode Photo a été tenté pendant le zoom numérique. • L'enregistrement à vitesse rapide est tenté.	16. • Couper le mode Écho vidéo (☞ p. 37). • Attendez que l'effet de volet/fondu enchaîné d'images soit fini (☞ p. 30). • Changer le réglage du menu système ou de l'interrupteur d'alimentation (☞ p. 23). • Ne pas tenter de faire des photos en effectuant un zoom numérique (☞ p. 31). • Relâcher l'enregistrement à vitesse rapide (☞ p. 44).
17. Le programme AE avec effets spéciaux et les effets de fondu/volet ne fonctionnent pas.	17. • L'interrupteur d'alimentation est réglé sur "A" ou "5S". • Certaines fonctions sont condamnées pendant l'enregistrement à vitesse rapide.	17. • Régler l'interrupteur d'alimentation sur "M" ou "PS" (☞ p. 15). • ☞ p. 44
18. Le fondu en noir et blanc ne fonctionne pas.	18. • Le mode sépia ou monotone est activé.	18. • Désactiver l'effet sépia ou monotone (☞ p. 36).

SYMPTÔME	CAUSES POSSIBLES	SOLUTION
19. Le fondu enchaîné ne fonctionne pas.	<p>19. • Le mode sépia, monotone ou obturateur lent du programme AE avec effets spéciaux est activé.</p> <ul style="list-style-type: none"> • Le mode compression est sélectionné. • Le mode de programme AE avec effets spéciaux sélectionné précédemment a été changé après que la dernière scène sélectionnée pour le montage a été mémorisée. 	<p>19. • Couper le mode sépia, monotone ou obturateur lent avant de faire une transition en fondu enchaîné (☞ p. 36).</p> <ul style="list-style-type: none"> • Assurez-vous que le mode compression sur le menu d'enregistrement est réglé sur "OFF" (☞ p. 31). • S'assurer d'avoir sélectionné le mode de programme AE avec effets spéciaux que vous voulez avant de commencer le montage (☞ p. 36).
20. Le volet/fondu enchaîné d'images ne fonctionne pas.	<p>20. • La dernière scène de montage sélectionnée est terminée.</p> <ul style="list-style-type: none"> • A la fin de la dernière scène sélectionnée pour le montage, l'interrupteur d'alimentation était réglé sur "OFF". • Le camescope est hors tension. 	<p>20. • Sélectionnez le volet/fondu enchaîné d'images avant l'enregistrement. Les effets sont automatiquement activés (☞ p. 34).</p> <ul style="list-style-type: none"> • Ne mettez pas le camescope hors tension après avoir désigné des points de montage, car ils seront effacés (☞ p. 34). • Le camescope s'éteint automatiquement 5 minutes après l'entrée dans le mode d'attente d'enregistrement. Continuez les opérations dans les 5 minutes qui suivent la mise en attente d'enregistrement (☞ p. 34).
21. La fonction de volet d'images ne peut pas être utilisée.	<p>21. • L'obturation lente est activée.</p> <ul style="list-style-type: none"> • Le mode de compression ou le mode cinéma est sélectionné dans le menu d'enregistrement. 	<p>21. • Assurez-vous que ni le mode de compression ni le mode cinéma ni l'obturation lente sont en service quand vous utilisez la fonction de volet d'images (☞ p. 31, 37).</p>
22. La transition de scène ne se passe pas comme espéré.	<p>22. • En utilisant le "fondu effacé/enchaîné d'images" (☞ p. 34) ou le "fondu enchaîné pendant l'enregistrement en mode 5 secondes" (☞ p. 23), il y a un retard d'une fraction de seconde entre le point d'arrêt de l'enregistrement précédent et le point de lancement du fondu enchaîné. C'est normal, mais ce léger retard devient particulièrement perceptible en prenant des objets se déplaçant rapidement ou pendant un panoramique rapide.</p>	22.
23. Le mode Écho vidéo ne fonctionne pas.	<p>23. • Le volet/fondu enchaîné d'images est en service.</p> <ul style="list-style-type: none"> • Le mode compression est sélectionné sur le menu d'enregistrement. • Une entrée ou sortie en fondu est en cours (fondu au blanc, fondu au noir ou fondu noir et blanc). • Fondu enchaîné pendant que l'enregistrement en mode 5 secondes est utilisé. 	<p>23. • Assurez-vous que le mode compression est sur "OFF" (☞ p. 35).</p> <ul style="list-style-type: none"> • Ne pas essayer d'utiliser le mode Écho vidéo pendant une ouverture ou une fermeture en fondu ou quand le fondu enchaîné est activé pendant l'enregistrement en mode 5 secondes (☞ p. 33).
24. Bien que l'obturation lente ne soit pas sélectionnée, l'image donne l'impression qu'elle est activée.	<p>24. • En filmant dans l'obscurité l'appareil devient plus sensible à la lumière et l'image revêt un effet similaire à l'obturation lente.</p>	<p>24. • Si vous voulez que l'éclairage semble plus naturel, régler GAIN UP sur "AGC" ou "OFF" dans le menu d'enregistrement (☞ p. 31).</p>
25. Il n'y a pas d'effet stroboscopique quand les effets Classic Film ou Strobe sont en service.	<p>25. • Le volet/fondu enchaîné d'images est en service.</p> <ul style="list-style-type: none"> • Fondu enchaîné pendant que l'enregistrement en mode 5 secondes est utilisé. 	<p>25. • N'essayez pas d'utiliser les effets Classic Film ou Strobe pendant la transition d'une scène (☞ p. 23, 33, 34).</p>
26. La balance des blancs ne peut pas être activée.	<p>26. • Les effets Sepia ou Monotone sont en service.</p>	<p>26. • Mettez les effets Sepia ou Monotone hors service avant de régler la balance des blancs (☞ p. 36).</p>

SYMPTÔME	CAUSES POSSIBLES	SOLUTION
27. Lorsque vous filmez un sujet éclairé par une lumière intense, des lignes verticales apparaissent.	27. • Le contraste est trop important. Le camescope fonctionne normalement.	27. _____
28. Quand l'écran est en plein soleil pendant la prise de vues, il devient rouge ou noir pendant un moment.	28. • Ce n'est pas un mauvais fonctionnement.	28. _____
29. Pendant l'enregistrement, la date/heure n'apparaît pas.	29. • "DISPLAY" est réglé sur "OFF" dans le menu date/heure. • La prise de vues interface est effectuée.	29. • Réglez "DISPLAY" sur "ON" dans le menu date/heure (☞ p. 22). • Pendant la prise de vues interface, la date/heure n'apparaît pas (☞ p. 19). • Appuyer sur IND. ON/OFF pendant plus d'une seconde pour faire apparaître les indications (☞ p. 17).
30. Les indicateurs et les messages n'apparaissent pas.	30. • "ON SCREEN" est réglé sur "OFF" dans le menu de date/heure. • Vous avez fait disparaître les indications.	30. • Régler "ON SCREEN" sur "ON" dans le menu de date/heure (☞ p. 22). • Appuyer sur IND. ON/OFF pendant plus d'une seconde pour faire apparaître les indications (☞ p. 17).
31. Les images sur l'écran LCD apparaissent sombres ou blanchâtres.	31. • Dans des endroits sujets à basse température, les images deviennent sombres à cause des caractéristiques de l'écran LCD. Lorsque ceci se produit, les couleurs affichées diffèrent de celles réellement enregistrées. Ce n'est pas un défaut du camescope. • Lorsque la lampe fluorescente de l'écran LCD atteint sa limite de durée de service, les images sur l'écran LCD deviennent sombres. Veuillez consulter le revendeur JVC le plus proche.	31. • Ajustez la luminosité et l'angle de l'écran LCD (☞ pg. 19).
32. L'arrière de l'écran LCD est chaud.	32. • La lampe utilisée pour illuminer l'écran LCD fait qu'il devient chaud.	32. • Fermez l'écran LCD pour l'éteindre ou réglez l'interrupteur d'alimentation sur "OFF", et laissez l'appareil refroidir.
33. Les indicateurs et la couleur des images sur l'écran LCD ne sont pas clairs.	33. • Ce qui peut arriver lorsque la surface ou le bord de l'écran LCD est pressé.	33. _____
34. Les indications de l'écran LCD ou du viseur clignotent.	34. • Certains effets de fondu/volet, certains modes de programme AE avec effets spéciaux, "DIS" et d'autres fonctions qui ne peuvent pas être utilisés ensemble sont sélectionnés en même temps.	34. • Relire les sections couvrant les effets de fondu/volet, le programme AE avec effets spéciaux et "DIS" (☞ p. 31, 33 à 37).
35. Des points lumineux colorés apparaissent sur l'écran LCD ou dans le viseur.	35. • L'écran LCD et le viseur sont fabriqués avec une technologie de haute précision. Toutefois, des points noirs ou brillants de lumière (rouge, vert ou bleu) peuvent apparaître constamment sur l'écran ou dans le viseur. Ces points ne sont pas enregistrés sur la bande. Ce n'est pas un défaut de l'appareil (Points efficaces: supérieurs à 99,99%).	35. _____
36. Pendant l'enregistrement, le son ne peut pas être entendu.	36. • Le casque d'écoute en option n'est pas branché sur la prise de casque. • Le volume sonore de la prise de casque n'a pas été réglé correctement. Le volume du son à ce point est au même niveau que celui réglé pendant la lecture.	36. • Brancher le casque d'écoute en option sur la prise de casque (☞ p. 66). • Ajuster le volume du son pendant la lecture (☞ p. 45).

SYMPTÔME	CAUSES POSSIBLES	SOLUTION
37. La lecture, le rebobinage et l'avance rapide ne fonctionnent pas.	37. • L'interrupteur d'alimentation n'est pas réglé sur "PLAY".	37. • Régler l'interrupteur d'alimentation sur "PLAY" (☞ p. 45).
38. La bande défile, mais il n'y a aucune image.	38. • Le téléviseur a des prises d'entrée audio/vidéo, mais vous n'avez pas choisi le mode vidéo sur le téléviseur. • Le volet de cassette est ouvert.	38. • Réglez le téléviseur sur le mode ou le canal approprié pour la lecture vidéo (☞ p. 50, 51). • Fermer le volet de cassette (☞ p. 11).
39. Les indications de l'écran LCD sont distordues.	39. • Pendant la lecture d'une partie non enregistrée, en recherche à grande vitesse et en arrêt sur image, les indications de l'écran LCD apparaissent distordues. Ce n'est pas un défaut.	39. _____
40. Les images sur l'écran LCD sont instables.	40. • Le volume du haut-parleur est trop fort.	40. • Baissez le volume du haut-parleur (☞ p. 45).
41. L'écran LCD, le viseur et l'objectif sont devenus sales (ex. empreintes digitales).	41. _____	41. • Essayez les nettoyer avec un chiffon doux. Essuyer fortement peut causer des dommages.
42. Un symbole inhabituel apparaît.	42. _____	42. • Se reporter à la partie du mode d'emploi se rapportant aux indications de l'écran LCD/du viseur (☞ p. 76, 77).
43. Une indication d'erreur (E01 — E06) apparaît.	43. • Problème quelconque. Dans ce cas, les fonctions du caméscope ne peuvent pas être utilisées.	43. • Retirer la source d'alimentation (batterie, etc.) et attendre quelques minutes que l'indication disparaisse. Quand elle a disparu, vous pouvez utiliser de nouveau le caméscope. Si l'indication reste, bien que vous avez suivi la procédure ci-dessus deux ou trois fois, veuillez consulter le revendeur JVC le plus proche.
44. L'indicateur de charge sur l'adaptateur secteur/chargeur ne s'allume pas.	44. • La température de la batterie est très élevée/basse. • La charge est difficile dans des endroits sujets à des températures très élevées/basses.	44. • Pour protéger la batterie, il est recommandé de la charger dans des endroits avec une température de 10°C à 35°C (☞ p. 79).
45. L'indicateur de mode d'enregistrement "LP" clignote.	45. • Ceci se produit lorsque l'enregistrement dans le mode LP n'est pas disponible. Après le clignotement de l'indicateur, le mode d'enregistrement passe sur "SP" et l'enregistrement est fait.	45. _____
46. L'image n'apparaît pas sur l'écran LCD	46. • Le viseur est tiré. • Le réglage de luminosité de l'écran LCD est trop sombre.	46. • Repousser le viseur. • Ajuster la luminosité de l'écran LCD (☞ p. 19). • Si l'écran est incliné vers le haut de 180 degrés, ouvrir complètement l'écran (☞ p. 25).
47. Quand l'image est imprimée à partir de l'imprimante, une barre noire apparaît dans le bas de l'écran.	47. • Ce n'est pas un mauvais fonctionnement.	47. • En enregistrant avec le stabilisateur d'image "DIS" activé (☞ p. 31) ceci peut être évité.
48. L'indicateur d'alimentation clignote.	48. • Le caméscope a été mis en service alors que la batterie était presque épuisée.	48. • Remplacer la batterie par une batterie chargée (☞ p. 8, 9).

Après utilisation

- 1 Couper l'alimentation du caméscope.
- 2 Faire coulisser **OPEN/EJECT** dans le sens de la flèche puis basculer le volet ouvert jusqu'à son blocage. Le logement s'ouvre automatiquement. Retirer la cassette.
- 3 Appuyer sur "PUSH HERE" pour fermer le logement.
- 4 Appuyer sur la touche de libération de la batterie et retirer la batterie.

Nettoyage du caméscope

- 1 **NETTOYER L'EXTÉRIEUR**
Essuyer doucement avec un chiffon doux.
 - Placer un chiffon dans une solution de savon doux diluée et bien le tordre pour essuyer des parties très sales. Puis essuyer de nouveau avec un chiffon sec.
- 2 **NETTOYER L'ÉCRAN LCD**
Appuyer sur **PUSH-OPEN** et ouvrir l'écran LCD. Essuyer gentiment avec le chiffon de nettoyage fourni ou avec un chiffon doux du commerce. Faire attention de ne pas endommager l'écran. Fermer l'écran LCD.
- 3 **NETTOYER L'OBJECTIF**
Souffler avec une brosse soufflante, puis essuyer gentiment avec du papier de nettoyage d'objectif.
- 4 **TIRER COMPLÈTEMENT SUR LE VISEUR**
- 5 **INCLINER LE VISEUR VERTICALEMENT**
Incliner le viseur vers le haut à 90 degrés.
- 6 **OUVRIR LE VOLET**
Ouvrir le volet situé sur le dessous du viseur.
- 7 **NETTOYER LE VISEUR**
Retirer la poussière avec une brosse soufflante.
- 8 **RENTRENTRE LE VISEUR**
Fermer le volet jusqu'à son verrouillage en place. Incliner le viseur horizontalement, puis le rentrer.

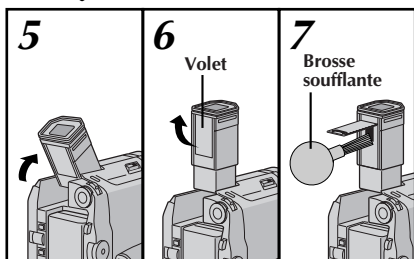
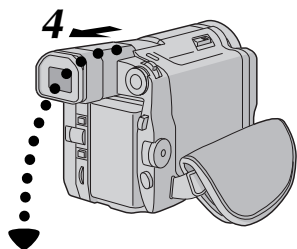
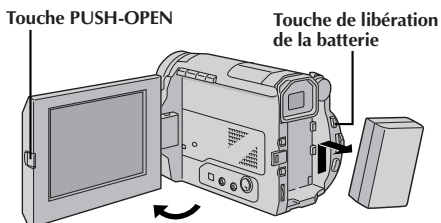
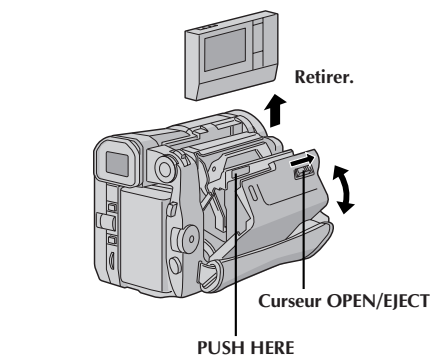





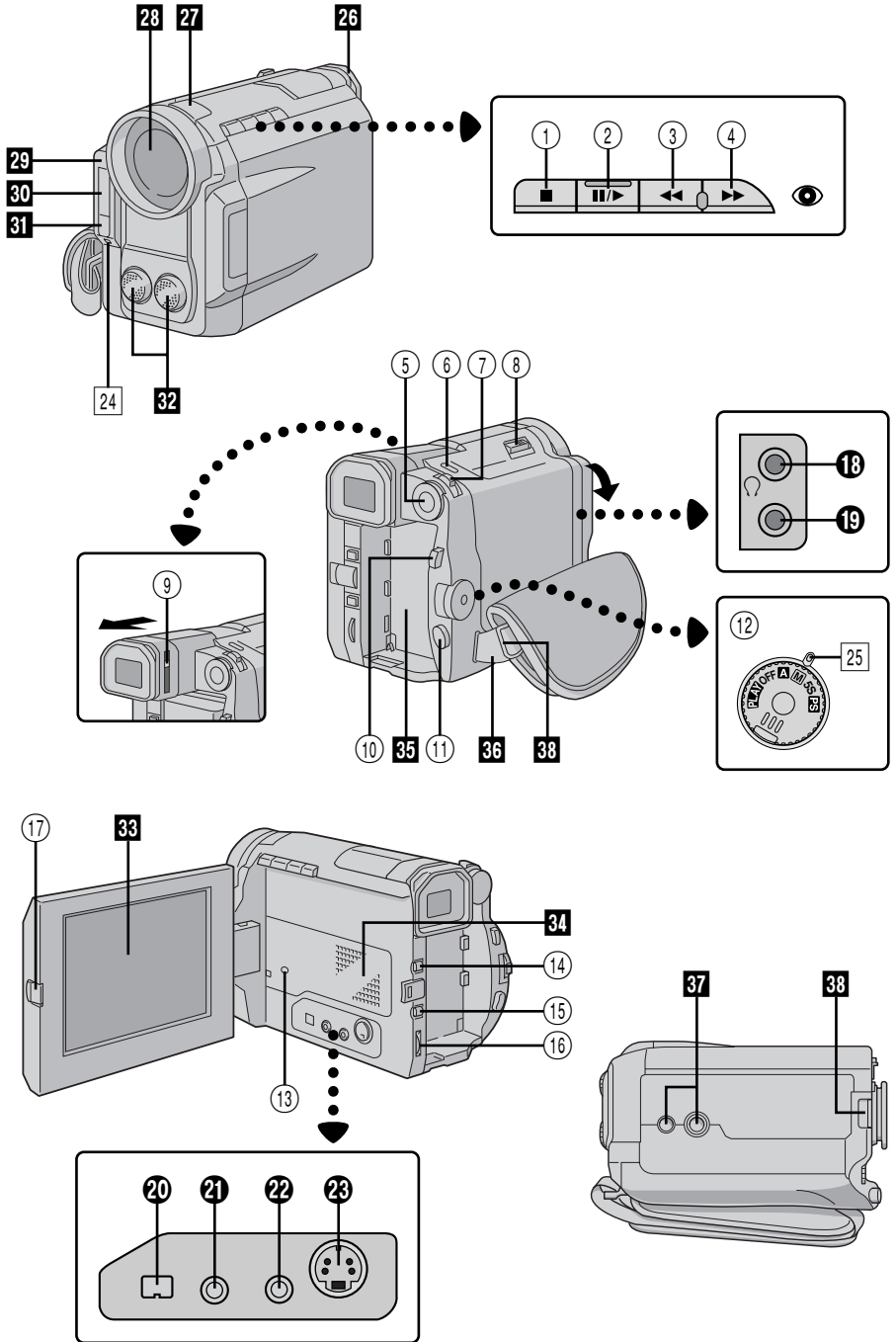















REMARQUES:

- Éviter d'utiliser des agents de nettoyage puissants comme la benzine ou l'alcool.
- Le nettoyage doit être effectué seulement après avoir retiré la batterie et débrancher toute autre source d'alimentation.
- De la moisissure peut se former si l'objectif est laissé sale.
- Pour utiliser un produit de nettoyage ou un chiffon traité chimiquement, se référer aux précautions d'emploi de chaque produit.











Commandes



- ① Touche d'arrêt [■, STOP]  p. 45
- ② Touche de lecture/pause [II/▶, PLAY/PAUSE]  p. 45
- ③ Touche de rembobinage [◀◀, REW]  p. 45
- ④ • Touche d'avance rapide [▶▶, FF]  p. 45
• Touche de réduction des yeux rouges [👁]  p. 28
- ⑤ Molette de mode photo [SNAPSHOT] ...  p. 26
- ⑥ Touche de mode photo [SNAPSHOT]  p. 26
- ⑦ • Commande de zoom [T/W]  p. 20
• Commande de volume du haut-parleur [VOL.]  p. 45
- ⑧ Curseur OPEN/EJECT  p. 11
- ⑨ Bague d'ajustement dioptrique  p. 13
- ⑩ Touche de libération de la batterie [BATTERY RELEASE]  p. 9
- ⑪ Touche de marche/arrêt d'enregistrement  p. 16
- ⑫ Interrupteur d'alimentation  p. 15, 45
- ⑬ Touche de remise à zéro de la date/heure [RESET] Pressée avec la source d'alimentation retirée, la date/heure réglée précédemment est effacée.
- ⑭ • Touche d'enregistrement à vitesse rapide [HIGH SPEED]  p. 44
• Touche de lecture au ralenti progressif  p. 47
- ⑮ Touche MENU/IND.ON/OFF  p. 17, 30
- ⑯ • Molette de sélection [M, PUSH]  p. 10, 30
• Commande de luminosité de l'écran LCD/viseur  p. 19
- ⑰ Touche d'ouverture de l'écran [PUSH OPEN]  p. 18

Connecteurs











Les prises ⑱ à ㉓ sont situées sous le cache des prises.

- ⑱ • Connecteur de sortie Audio/Vidéo [AV OUT]  p. 50
• Prise de casque [🎧]  p. 66
- ⑲ Prise d'entrée de microphone stéréo externe [MIC]  p. 66
- ⑳ Connecteur vidéo numérique [DV IN/OUT] (i.link*)  p. 53
* i.link se réfère aux spécifications industrielles IEEE1394-1995 et leurs extensions. Le logo  est utilisé pour les produits se conformant au standard i.Link.
- ㉑ Prise JLIP (Joint Level Interface Protocol)/DIGITAL STILL  p. 52
Elle est utilisée pour raccorder le camescope à un ordinateur personnel.
Pour plus de détails, consulter votre revendeur JVC le plus proche.
- ㉒ Connecteur de montage [EDIT]  p. 60
Raccorder le câble de montage en effectuant du montage par mémorisation de séquences ( p. 60 – 65).
- ㉓ Connecteur de sortie S-Vidéo [S OUT] ...  p. 50

Indicateurs

- ㉔ Lampe de signalisation  p. 16
- ㉕ Témoin d'alimentation  p. 16

Autres parties

- ㉖ Viseur  p. 13
- ㉗ Capteur de caméra
Faire attention de ne pas couvrir cette partie.
Le capteur nécessaire pour la prise de vues est situé à cet endroit.
- ㉘ Cache d'objectif
S'ouvre quand le viseur est tiré ou si l'écran LCD est complètement ouvert.
- ㉙ Capteur de télécommande  p. 56
- ㉚ Flash  p. 28
- ㉛ Capteur de flash  p. 28
- ㉜ Microphone stéréo  p. 66
- ㉝ Écran LCD  p. 19
- ㉞ Haut-parleur  p. 45
- ㉟ Monture de batterie  p. 9
- ㊱ Courroie de poignée  p. 13
- ㊲ Vis de montage de trépied  p. 14
- ㊳ Oeilletons pour la bandoulière  p. 14

Indications de l'écran LCD/du viseur pendant l'enregistrement

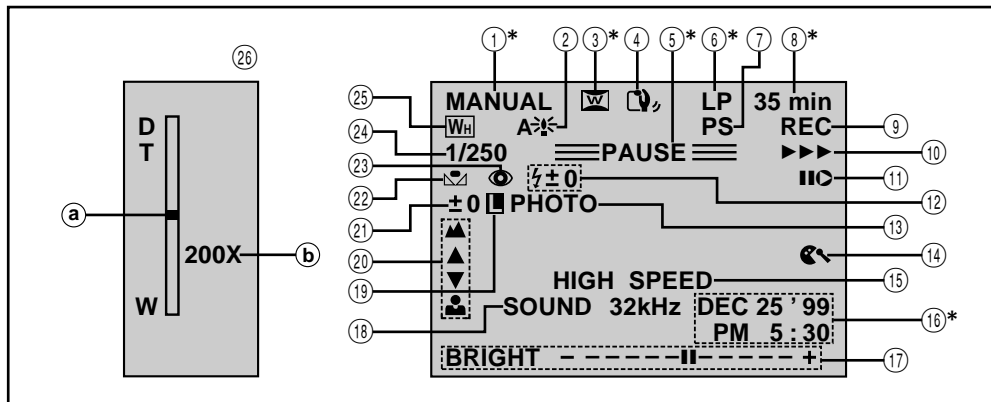

No.	Fonction	
①*	Affiche la position du mode de fonctionnement.	(☞ p. 15)
②	Apparaît lorsque l'obturation lente automatique est engagée ("GAIN UP" est réglé sur "AUTO").	(☞ p. 31)
③*	Apparaît en mode de compression ou cinéma.	(☞ p. 31)
④	Apparaît lorsque le stabilisateur d'image numérique est engagé.	(☞ p. 31)
⑤*	Apparaît en mode d'attente d'enregistrement.	(☞ p. 16)
⑥*	Affiche le mode d'enregistrement (SP ou LP).	(☞ p. 12)
⑦	Apparaît lorsque le mode progressif est sélectionné.	(☞ p. 24)
⑧*	Affiche la durée de bande restante.	(☞ p. 17)
⑨	Apparaît pendant l'enregistrement.	(☞ p. 16)
⑩	Apparaît alors que la bande défile.	(☞ p. 16)
⑪	Apparaît pendant l'insertion vidéo.	(☞ p. 67)
⑫	Apparaît lorsque le flash est prêt. Un nombre apparaît à côté de l'indication pendant l'ajustement de la luminosité du flash.	(☞ p. 28, 29)
⑬	Apparaît en prenant une photo.	(☞ p. 26)
⑭	Apparaît lorsque le mode coupe-vent est engagé pour réduire le bruit généré par le vent.	(☞ p. 32)
⑮	<ul style="list-style-type: none"> • HIGH SPEED: Apparaît lorsque le mode d'enregistrement à vitesse rapide est sélectionné. • 5S MODE/5SD MODE/ANIM: Affiche le mode d'enregistrement 5 secondes, le fondu enchaîné pendant le mode d'enregistrement 5 secondes ou le mode d'enregistrement d'animation. 	(☞ p. 44) (☞ p. 23)
⑯*	Affiche la date et l'heure.	(☞ p. 22)
⑰	Affiche la luminosité de l'écran LCD ou du viseur.	(☞ p. 19)
⑱	Affiche le mode de son pendant 5 secondes environ après la mise sous tension du caméscope.	(☞ p. 32)
⑲	Apparaît lorsque l'iris est verrouillé.	(☞ p. 41)
⑳	Apparaît lorsque la mise au point est réglée manuellement.	(☞ p. 39)
㉑	Apparaît lorsque l'exposition est ajustée.	(☞ p. 40)
㉒	Apparaît lorsque la balance des blancs est réglée.	(☞ p. 43)
㉓	Apparaît lorsque la réduction des yeux rouges est prête.	(☞ p. 28)
㉔	Affiche le Programme AE avec effets spéciaux sélectionné.	(☞ p. 36)
㉕	Affiche l'effet de fondu/volet sélectionné.	(☞ p. 33)
㉖	Apparaît pendant le zooming. ㉖ a) Indicateur de niveau de zoom ㉖ b) Rapport de zoom approximatif	(☞ p. 20)

* : Si vous appuyez sur IND. ON/OFF pendant plus d'une seconde, les indications marquées d'une astérisque (*) disparaissent de l'écran.

Indications de l'écran LCD/du viseur pendant la lecture

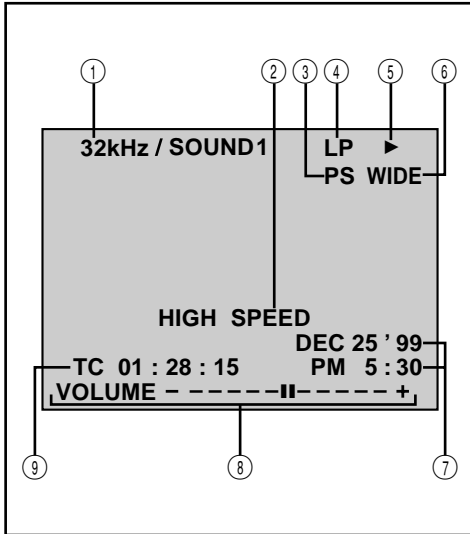









No.	Fonction
①	Affiche le mode de son. (☞ p. 43)
②	Apparaît en lisant des images enregistrées en mode d'enregistrement à vitesse rapide. (☞ p. 47)
③	Affiche la lecture des images enregistrées en mode Progressif. (☞ p. 24)
④	Affiche le mode d'enregistrement.
⑤	Apparaît pendant d'une bande défile. ▶ : Lecture ▶▶ : Avance rapide/recherche accélérée ◀◀ : Rembobinage/recherche accélérée : Pause ▶ : Ralenti avant ◀ : Ralenti inverse ● : Doublage audio
⑥	Pendant la lecture d'images enregistrées en mode d'enregistrement à vitesse rapide, le mode d'écran (Zoom ou Wide) est affiché. (☞ p. 47)
⑦	Affiche la date et l'heure. (☞ p. 43)
⑧	BRIGHT: Affiche la luminosité de l'écran LCD ou du viseur. (☞ p. 19) VOLUME: Affiche le volume du haut-parleur ou du casque d'écoute. (☞ p. 45)
⑨	Affiche le time code. (☞ p. 43)

Indications d'avertissement

Indications	Fonction
	Affiche l'énergie restante de la batterie Niveau d'énergie restante: élevé Niveau d'énergie restante: épuisé Comme l'énergie restante de la batterie est proche d'avoir été consommée, l'indicateur de batterie clignote. Lorsque l'énergie de la batterie est épuisée, l'alimentation est coupée automatiquement.
	Apparaît s'il n'y a pas de cassette chargée, ou lorsque la languette de protection contre l'effacement est réglée sur "SAVE". (☞ p. 11)
	Apparaît si de la saleté est détectée sur les bandes pendant l'enregistrement. (☞ p. 81)
	Apparaît si de la condensation se produit. Lorsque cette indication est affichée, l'alimentation du camescope se coupe automatiquement.
TAPE!	Apparaît pendant 10 secondes après la mise en marche s'il n'y a pas de cassette dans le camescope.
TAPE END	Apparaît lorsque la bande arrive à la fin pendant l'enregistrement ou la lecture. (☞ p. 17)
SET DATE/TIME!	● Apparaît lorsque la date/heure n'est pas réglée. (☞ p. 10) ● Apparaît lorsque la pile (au lithium) pour l'horloge est usée et que la date et l'heure réglées précédemment sont effacées. (☞ p. 10)
ERROR! REFER MANUAL	Apparaît lorsque le doublage audio ou l'insertion vidéo n'est pas disponible. (☞ p. 66, 67)
E01 — E06	Les indications d'erreur (E01 – E06) montrent le type de mauvais fonctionnement qui s'est produit. Lorsqu'une indication d'erreur apparaît, le camescope se coupe automatiquement. Retirer la source d'alimentation (batterie, etc.) et attendre quelques minutes pour que l'indication disparaisse. Quand elle a disparu, vous pouvez utiliser de nouveau le camescope. Si l'indication reste, veuillez consulter le revendeur JVC le plus proche. (☞ p. 72)











A

- Accessoires fournis  p. 5
- Adaptateur secteur/chargeur de batterie  p. 8, 9
- Affichage de la date/heure  p. 22, 49
- Ajustement de la courroie  p. 13
- Animation  p. 31
- Arrêt sur image  p. 46
- Attente d'enregistrement  p. 16
- Avance rapide de la bande  p. 45

B

- Balance des blancs  p. 42, 43
- Batterie  p. 8, 9, 79
- Batterie au lithium incorporée pour l'horloge  p. 10
- Batterie faible  p. 77





C

- Caractéristiques techniques  p. 82
- Cinéma  p. 31
- Cinéma classique  p. 37
- Commande d'exposition  p. 40
- Compression  p. 31
- Copie  p. 54
- Copie numérique  p. 55
- Coupe-vent  p. 32
- Coupeure automatique  p. 17, 45
- Crépuscule  p. 37





D

- Décharger la batterie  p. 8
- DIS (Stabilisateur d'image numérique)  p. 31
- Doublage audio  p. 66

E

- Écho vidéo  p. 37
- Ecran 16/9  p. 31
- Effets spéciaux en lecture  p. 59
- Éjection d'une cassette  p. 11
- Enregistrement à vitesse rapide  p. 44

F

- Fixation de la bandoulière  p. 14
- Fondu enchaîné pendant le mode
d'enregistrement 5 secondes  p. 23
- Flash  p. 28, 29
- Fondus à l'ouverture et à la fermeture  p. 33
- Format d'enregistrement  p. 6

G

- Gain relevé  p. 31













I

- Impulsion stroboscopique  p. 37
- Indications de l'écran LCD/du viseur  p. 76, 77
- Insertion d'une cassette  p. 11
- Iris  p. 41



L

- Lecture au ralenti  p. 58
- Lecture au ralenti progressif  p. 58
- Lecture avec zoom  p. 58

M

- Menu de lecture  p. 48
- Menu d'enregistrement  p. 31, 32
- Menu système  p. 32
- Mise au point automatique  p. 38
- Mise au point manuelle  p. 39
- Mode de démonstration  p. 32
- Mode d'enregistrement  p. 12
- Mode d'enregistrement 5 secondes  p. 23
- Mode Photo  p. 26
- Mode progressif  p. 24
- Montage par mémorisation de séquences ...  p. 60 à 65
- Montage sur trépied  p. 14









N

- Nettoyage du camescope  p. 73
- Noir et blanc  p. 37

O

- Obturateur lent  p. 37



P

- Position de l'interrupteur d'alimentation  p. 15
- Pour rendre l'écran LCD plus lumineux  p. 19
- Pour rendre l'écran LCD plus sombre  p. 19
- Prise de vues en rafale  p. 27
- Prise de vues interface  p. 19
- Prise de vues journalistique  p. 19
- Programme AE avec effets spéciaux  p. 36
- Propre enregistrement  p. 19
- Protection contre l'effacement  p. 11

R

- Raccordements  p. 9, 50 à 53, 60
- Rebobinage de la bande  p. 45
- Recharge de la batterie  p. 8
- Recherche accélérée  p. 46
- Réduction des yeux rouges  p. 28
- Réglage dioptrique  p. 13
- Réglages de la date/heure  p. 10
- Régler le code de télécommande de
magnétoscope  p. 60

S

- Sépia  p. 37
- Signal sonore/signalisation  p. 32
- Son  p. 32



T

- Télécommande  p. 56
- TELE MACRO  p. 32
- Time code  p. 6, 21

V

- Verrouillage de l'iris  p. 41
- Vitesse d'obturation  p. 37
- Volet à l'ouverture et à la fermeture  p. 33
- Volet d'image/fondu enchaîné  p. 34

Z

- Zooming  p. 20
- Zoom numérique  p. 31

Utilisation de l'adaptateur secteur/chargeur de batterie en dehors des Etats-Unis

- L'adaptateur secteur/chargeur de batterie fourni dispose d'une sélection automatique de la tension secteur dans la plage de 110 à 240 V.

UTILISATION DE L'ADAPTEUR DE PRISE SECTEUR

Lors du branchement du cordon d'alimentation de l'appareil à une prise secteur différente du standard national américain C73, utiliser un adaptateur de prise CA nommé "Siemens Plug", comme indiqué ci-dessous.

Pour cet adaptateur de fiche CA, consulter votre revendeur JVC le plus proche.

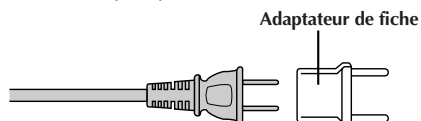

Batteries

La batterie fournie est une batterie au lithium-ion. Avant d'utiliser la batterie fournie ou une batterie en option, bien lire les précautions suivantes:

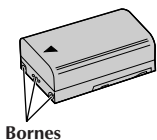

1. Pour éviter des accidents . . .

- **Ne pas brûler.**
- **Ne pas** court-circuiter les bornes.
- **Ne pas** modifier ni démonter.
- **Ne pas** exposer la batterie à des températures excédant 60°C, ce qui pourrait surchauffer la batterie, la faire exploser ou prendre feu.
- N'utiliser que les chargeurs spécifiés.

2. Pour éviter des endommagements et prolonger la durée de vie . . .

- **ne pas** infliger de choc inutile.
- charger dans un endroit où la température est dans les tolérances indiquées ci-dessous. C'est une batterie à réaction chimique, des températures plus basses entravent la réaction chimique, alors que des températures plus élevées peuvent faire obstacle à une recharge complète.
- entreposer dans un endroit frais et sec. Une longue exposition à de hautes températures fera augmenter la décharge naturelle et raccourcira la durée de vie.
- si vous rangez la batterie pendant une longue durée il est recommandé de la charger et de la décharger complètement tous les 6 mois.
- retirer du chargeur ou de l'appareil qu'elle alimente lorsque vous ne vous en servez pas; certains appareils consomment du courant même s'ils sont mis hors circuit.

REMARQUES:

- Il est normal que la batterie devienne chaude après recharge, ou après utilisation.

Gammes de température:

La charge	10°C à 35°C
Le fonctionnement	0°C à 40°C
Le stockage	-10°C à 30°C

- La durée de charge est basée sur une température ambiante de 20°C.
- Plus la température est basse, plus longue est la durée de recharge.

Cassettes

Pour utiliser et ranger correctement vos cassettes, bien lire les précautions suivantes:

1. Pendant l'utilisation . . .

- bien s'assurer que la cassette porte la marque Mini DV.
- bien savoir que l'enregistrement sur des cassettes préenregistrées efface automatiquement les signaux vidéo et audio enregistrés précédemment.
- bien s'assurer que la cassette est positionnée correctement en l'introduisant.
- ne pas mettre en place et retirer la cassette plusieurs fois de suite sans faire défiler la bande. Ce qui détend la bande et peut causer des dommages.
- ne pas ouvrir le volet avant de la cassette. Ce qui expose la bande aux empreintes digitales et à la poussière.

2. Ranger les cassettes . . .

- loin des radiateurs ou d'autres sources de chaleur.
- en dehors des rayons du soleil.
- où elles ne seront pas sujettes à des chocs ou vibrations inutiles.
- où elles ne seront pas exposées à des champs magnétiques puissants (près des moteurs, des transformateurs ou des aimants).
- verticalement, dans leurs boîtes d'origine.

Écran LCD

1. Pour éviter des dommages à l'écran LCD, NE PAS . . .

- le presser fortement ou appliquer des chocs.
- placer le camescope avec l'écran LCD en dessous.

2. Pour prolonger sa durée de service . . .

- éviter de le frotter avec un chiffon grossier.

3. Ne pas ignorer le phénomène suivant pour l'utilisation de l'écran LCD. Ce ne sont pas des mauvais fonctionnements . . .

- En utilisant le camescope, la surface autour de l'écran LCD et/ou l'arrière de l'écran LCD peuvent chauffer.
- Si vous laissez l'alimentation en marche pendant longtemps, la surface autour de l'écran LCD devient chaude.

Appareil principal

1. Pour votre sécurité, NE PAS . . .

- ouvrir le coffret du camescope.
- démonter ou modifier l'appareil.
- court-circuiter les bornes de la batterie.
Toujours la laisser éloignée des objets métalliques quand elle n'est pas utilisée.
- laisser pénétrer de liquides inflammables, de l'eau ou des objets métalliques dans l'appareil.
- retirer la batterie ou débrancher la source d'alimentation alors que l'alimentation est en marche.
- laisser la batterie montée quand le camescope n'est pas utilisé.

2. Éviter d'utiliser l'appareil . . .

- dans des endroits sujets à de l'humidité ou de la poussière excessives.
- dans des endroits sujets à la suie ou à la vapeur, par exemple près d'un appareil de cuisson.
- dans des endroits soumis à des chocs ou vibrations excessifs.
- près d'un téléviseur.
- près d'appareils générant des champs magnétiques ou électriques puissants (haut-parleurs, antennes de diffusion, etc.)
- dans des endroits soumis à des températures très élevées (plus de 40°C) ou très basses (inférieures à 0°C).

3. NE PAS laisser l'appareil . . .

- dans des endroits à plus de 50°C.
- dans des endroits où l'humidité est très faible (au-dessous de 35%) ou très forte (plus de 80%).
- en plein soleil.
- dans une voiture fermée en été.
- près d'un radiateur.

4. Pour protéger l'appareil, NE PAS . . .

- lui permettre de devenir mouillé.
- faire tomber l'appareil ou le cogner contre des objets durs.
- lui infliger des chocs ou des vibrations excessives pendant le transport.
- laisser l'objectif dirigé vers des objets extrêmement lumineux pendant longtemps.
- exposer l'objectif en plein soleil.
- le transporter en le tenant par l'écran LCD ou le viseur.
- le balancer inutilement en utilisant la sangle ou la poignée.
- balancer excessivement l'étui de transport souple lorsque le camescope est à l'intérieur.

5. Lorsque les têtes sont sales, les problèmes suivants peuvent apparaître:

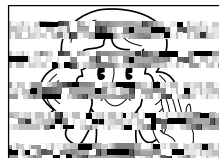

- Aucune image pendant la lecture.
- Parasites visibles pendant la lecture.
- Pendant l'enregistrement, l'indicateur d'avertissement d'encrassement des têtes "⊗" apparaît.

Dans ces cas, utilisez une cassette de nettoyage en option. Insérez-la dans le camescope et faire défiler la bande. Si vous utilisez la cassette plusieurs fois de suite, les têtes vidéo risquent d'être endommagées. Après une lecture pendant 20 secondes environ, le camescope s'arrête automatiquement. Se reporter également aux instructions de la cassette de nettoyage.

Si, après le nettoyage, les problèmes restent les mêmes, consultez votre revendeur JVC.

Les pièces mécaniques mobiles pour déplacer les têtes vidéo et la bande ont tendance à devenir sales et à s'user avec le temps. Pour maintenir tout le temps une image claire, des contrôles périodiques sont recommandés après avoir utilisé l'appareil pendant 1000 heures environ. Pour des contrôles périodiques, veuillez consulter le revendeur JVC le plus proche.

Comment manipuler un CD-ROM

- Faire attention de ne pas salir ni rayer la surface réfléchissante (le verso de la surface imprimée). Ne rien écrire ni coller sur une face ou l'autre. Si le CD-ROM devient sale, l'essuyer doucement avec un chiffon doux du centre vers l'extérieur en décrivant un mouvement circulaire.
- Ne pas utiliser de produits de nettoyage pour disques conventionnels ni de nettoyeurs pulvérisés.
- Ne pas cintrer le CD-ROM ni toucher sa surface réfléchissante.
- Ne pas ranger votre CD-ROM dans un endroit poussiéreux, chaud ou humide. Ne pas le laisser en plein soleil.

Déclaration de conformité

Numéro de modèle : VC-VJ49WU
Nom de marque : JVC
Personne responsable : US JVC CORP.
Adresse : 1700 Valley Road
 Wayne, N. J. 07407
Numéro de téléphone : 973-315-5000

Cet ensemble se conforme à la partie 15 des règles de la FCC (Federal Communications Commission). Le fonctionnement est sujet aux deux conditions suivantes:

(1) Cet appareil ne peut pas causer d'interférences nuisibles, et (2) cet appareil doit accepter toute interférence reçue, comprenant des interférences qui peuvent causer un mauvais fonctionnement.

Des changements ou modifications non approuvés par la partie responsable de la certification peuvent annuler le droit de l'utilisateur de faire fonctionner l'appareil. Cet appareil a été testé et il a été reconnu qu'il se conforme aux limites concernant l'appareillage informatique de classe B correspondant à la partie 15 des règles de la FCC. Ces limites sont conçues pour garantir une protection raisonnable contre des interférences nuisibles dans les installations résidentielles. Cet appareil génère, utilise et peut émettre de l'énergie des fréquences radio et, s'il n'est pas installé et utilisé selon les instructions du fabricant, peut causer des interférences nuisibles en communications radio. Cependant, il ne peut pas être garanti que des interférences ne se produiront pas dans certaines installations particulières. Si cet appareil provoque des interférences avec la réception radio ou de télévision, ce qui peut être vérifié en alimentant l'appareil et en coupant son alimentation, nous conseillons à l'utilisateur d'essayer d'éliminer ces interférences par l'un ou plusieurs des moyens suivants:

- Réorienter ou déplacer l'antenne de réception.
- Augmenter la séparation entre l'appareil et le récepteur.
- Brancher l'appareil sur une prise de courant d'un circuit différent de celui sur lequel le récepteur est branché.
- Consulter le revendeur ou un technicien radio/TV compétent pour vous aider.

Condensation d'humidité . . .



- Vous avez sans doute observé qu'en versant un liquide froid dans un verre, des gouttes d'eau vont se former à l'extérieur du verre. Le même phénomène se produit sur le tambour de têtes d'un camescope quand il est déplacé d'un endroit froid vers un endroit chaud, après avoir chauffé une pièce qui était froide, sous des conditions d'humidité extrême ou dans un endroit où l'air est refroidi par un climatiseur.
- De l'humidité sur le tambour de têtes peut endommager sérieusement la bande vidéo et provoquer des dommages internes au camescope lui-même.

Mauvais fonctionnement sérieux

En cas de mauvais fonctionnement, arrêtez d'utiliser l'appareil immédiatement et consultez votre revendeur JVC local.

Le camescope est un appareil commandé par micro-processeur. Du bruit et des interférences externes (d'un téléviseur, d'une radio, etc.) peuvent l'empêcher de fonctionner correctement. Dans ce cas, débrancher d'abord la source d'alimentation (batterie, adaptateur secteur/chargeur, etc.) et attendre quelques minutes puis le rebrancher et procéder comme d'habitude depuis le début.



Camescope**Spécifications générales**

Alimentation	: 6,3 V CC  (En utilisant l'adaptateur secteur/chargeur de batterie) 7,2 V CC  (En utilisant la batterie)
Consommation	
Écran LCD éteint, viseur allumé	: 5,3 W environ
Écran LCD allumé, viseur éteint	: 6,5 W environ
Écran LCD allumé, viseur allumé	: 7,1 W environ
Format	: Format DV (mode SD)
Format du signal	: Standard NTSC
Format d'enregistrement du signal vidéo	: Enregistrement à composantes numériques
Cassette	: Cassette Mini DV
Vitesse d'enregistrement	: SP: 18,8 mm/s LP: 12,5 mm/s
Durée maximum d'enregistrement	: SP: 60 mn LP: 90 mn (en utilisant une cassette M-DV60ME)
Capteur	: CCD 1/3"
Objectif	: F1,8, f= 5 à 50 mm, objectif zoom électrique 10:1
Diamètre de filtre	: ø37 mm
Écran LCD	: 3,8" mesuré en diagonale, Système à matrice active TFT
Viseur	: Electronique avec LCD couleur de 0,55"
Haut-parleur	: Monophonique
Température de fonctionnement	: 0 à 40°C
Humidité de fonctionnement	: 35 à 80 %
Température de stockage	: -20 à 50°C
Dimensions	: 72 (L) x 94 (H) x 128 (P) mm (avec l'écran LCD fermé et le viseur complètement incliné vers le bas et rentré)
Poids	: 660 g environ

Connecteurs

Sortie S-Vidéo	: Y: 1 V _{cc} , 75 Ω, sortie analogique C: 0,29 V _{cc} , 75 Ω, sortie analogique
Sortie Vidéo	: 1 V _{cc} , 75 Ω asymétrique, sortie analogique (via le connecteur AV OUT)
Sortie d'image fixe numérique/JLIP	: ø3,5 mm, 4 pôles, prise mini tête (compatible avec la fiche RC-5325)
Sortie Audio	: -8 dBs, 1 kΩ, sortie analogique (via le connecteur AV OUT)
Sortie casque d'écoute	: ø3,5 mm, stéréo (via connecteur AV OUT)
Entrée de microphone externe	: -68 dBs, haute impédance, asymétrique avec ø3,5 mm (STEREO)
Entrée/sortie DV	: 4 broches, conformité IEEE1394

Adaptateur secteur/chargeur de batterie AA-V68U

Alimentation	
Etats-Unis et Canada	: CA 120 V _~ , 60 Hz
Autres pays	: CA 110 V-240 V _~ , 50/60 Hz
Consommation	: 20 W
Sortie	
Charge	: CC 7,2 V  , 0,77 A
Camescope	: CC 6,3 V  , 1,8 A
Dimensions	: 94 (L) x 35 (H) x 122 (P) mm
Poids	: Environ 300 g

Les caractéristiques indiquées sont pour le mode SP sauf indication contraire. Erreurs et omissions possibles. Présentation et caractéristiques modifiables sans préavis.

FR

GR-DVL9500

JVC

VICTOR COMPANY OF JAPAN, LIMITED